

Kdl*n*'s light vibrates with emotion and takes shape. Unusual associations between the past and the contemporary give life to original projects that speak a universal language but are always unique. Each lamp is reminiscent of its inspiration; it is the story of a research on materials and techniques. A multifaceted world of luminous objects that meet the most diverse needs and desires in domestic settings and public spaces.



**EN: Light, according to KdIn, is poetry and beauty, functionality and technique, simplicity and character. A universal language, a unique and versatile style, that draws on the past in an interpretation that is original and contemporary. From domestic to contract, each project is consistent with the company's identity. Key values: attention to quality, reliability and concreteness. Together with an out-of-the-box creativity that KdIn shares with established designers as well as with emerging talents.**

**IT:** La luce secondo KdIn è poesia e bellezza, funzionalità e tecnica, semplicità e carattere. Un linguaggio universale, uno stile unico e versatile, che attinge al passato in una lettura originale e contemporanea. Dal domestico al contract, ogni progetto è coerente con l'identità dell'azienda. Valori chiave: attenzione alla qualità, affidabilità e concretezza. Insieme a una creatività fuori dagli schemi che KdIn condivide con designer affermati e talenti emergenti.

**FR:** La lumière, selon KdIn est poésie et beauté, fonctionnalité et technique, simplicité et caractère. Un langage universel, un style unique et polyvalent, qui puise dans le passé dans une lecture originale et contemporaine. Du résidentiel au contract, chaque projet est cohérent avec l'identité de l'entreprise. Les valeurs-clés : attention à la qualité, fiabilité et caractère concret. Avec une créativité hors des sentiers battus que KdIn partage avec des designers confirmés et des talents émergents.

**D:** Für KdIn ist Licht Poesie und Schönheit, Funktionalität und Technik, Schlichtheit und Charakter. Eine universelle Sprache, ein einzigartiger und vielseitiger Stil, der sich in einer originellen und zeitgenössischen Interpretation auf die Vergangenheit stützt. Vom Wohnbereich bis hin zum Contract-Bereich steht jedes Projekt im Einklang mit der Identität des Unternehmens. Schlüsselwerte: besonderes Augenmerk auf die Qualität, Zuverlässigkeit und Konkretheit. Gemeinsam mit einer unkonventionellen Kreativität, die KdIn mit etablierten Designern und aufstrebenden Talenten teilt.

**ES:** La luz según KdIn es poesía y belleza, funcionalidad y técnica, simplicidad y carácter. Un lenguaje universal, un estilo único y versátil, que recurre al pasado en una lectura original y contemporánea. Desde el doméstico al contract, cada proyecto es coherente con la identidad de la empresa. Valores clave: atención a la calidad, confiabilidad y concreción. Junto a una creatividad fuera de los esquemas que KdIn comparte con diseñadores establecidos y talentos emergentes.

# COMPANY VISION

<sup>EN</sup> Kdln was founded in Milan in 1996. Over twenty-five years of history and the ability to experiment with technology and materials, to anticipate trends and styles. Kdln has become a benchmark for the decorative lighting market and its products are sold in more than seventy countries worldwide.

IT. Kdln nasce nel 1996 a Milano. Oltre 25 anni di storia e la capacità di sperimentare tecnologie e materiali, di anticipare tendenze e stili. Diventata oggi un punto di riferimento nel mercato dell'illuminazione decorativa, Kdln è presente con i suoi prodotti in più di 70 paesi nel mondo.

FR. Kdln naît en 1996 à Milan. Plus de 25 ans d'histoire et la capacité d'expérimenter les technologies et les matériaux, d'anticiper les tendances et les styles. Devenue une référence sur le marché de l'éclairage décoratif, Kdln est présente avec ses produits dans plus de 70 pays du monde.

D. Kdln wurde 1996 in Mailand gegründet. Mehr als 25 Jahre Geschichte und die Fähigkeit, mit Technologien und Materialien zu experimentieren, um Trends und Stile zu entdecken. Heute ist Kdln ein wichtiger Bezugspunkt auf dem Markt der dekorativen Beleuchtung und ist mit seinen Produkten in mehr als 70 Ländern der Welt vertreten.

ES. Kdln nace en 1996 en Milán. Más de 25 años de historia y la capacidad de experimentar tecnologías y materiales, anticipar tendencias y estilos. Hoy Kdln se ha convertido en un punto de referencia del mercado de la iluminación decorativa, y está presente con sus productos en más de 70 países del mundo.



<sup>EN</sup>. Excellent performance, precision in the details and beauty. Every Kdln light gives a distinctive and characteristic sign. Glass, metal, plastic, ceramic are expertly worked by the best manufacturers which the company selects individually to lend shape to its projects.

<sup>IT</sup>. Alte prestazioni, precisione nei dettagli e bellezza. Ogni lampada Kdln regala un segno distintivo e caratteristico. Vetro, metallo, plastica, ceramica sono lavorati ad arte dai migliori produttori, che l'azienda seleziona uno a uno per dare forma ai suoi progetti.

<sup>FR</sup>. Haute performance, précision dans les détails et beauté. Chaque lampe Kdln donne un signe distinctif et caractéristique. Verre, métal, plastique, céramique sont travaillé avec art par les meilleurs producteurs, que l'entreprise sélectionne un par un pour donner forme à ses projets.

<sup>D</sup>. Hohe Leistung, Präzision im Detail und Schönheit. Jede Leuchte von Kdln gibt ein unverwechselbares und charakteristisches Merkmal ab. Glas, Metall, Kunststoff und Keramik werden von den besten Herstellern kunstvoll verarbeitet, die das Unternehmen einzeln auswählt, um seinen Entwürfen eine besondere Form zu geben.

<sup>ES</sup>. Cada lampara Kdln deja una huella distintiva y característica. Cristal, metal, plástico y cerámica están elaborados en arte por los mejores productores, que la empresa selecciona uno a uno para dar forma a sus proyectos.





**kdl*n*' green**  
**Plan(t) the future**

<sup>EN</sup>. Kdln, which has been attentive to environmental sustainability issues for years, now strengthens its commitment by allocating part of its revenue to the reforestation of the planet. Involving local communities to make ecosystems flourish again and reduce CO<sub>2</sub> emissions is the ultimate goal.



IT. KdIn, da anni attenta alle tematiche di sostenibilità ambientale, rafforza il suo impegno destinando una parte dei propri ricavi alla riforestazione del pianeta. Coinvolgere le comunità locali per rendere nuovamente rigogliosi gli ecosistemi e ridurre le emissioni di CO<sub>2</sub>: questo è l'obiettivo finale.

FR. KdIn, attentif depuis des années aux enjeux de durabilité environnementale, renforce son engagement en consacrant une partie de ses revenus à la reforestation de la planète. Impliquer les communautés locales pour faire renaître les écosystèmes et réduire les émissions de CO<sub>2</sub> : tel est l'objectif.

P. KdIn, ein seit langem für ökologische Nachhaltigkeit engagiertes Unternehmen, verstärkt seinen Einsatz, indem es einen Teil seiner Gewinne für die Wiederaufforstung des Planeten bereitstellt. Das ultimative Ziel ist die Zusammenarbeit mit den lokalen Gemeinschaften, um die Ökosysteme wieder zum Aufblühen zu bringen und die CO<sub>2</sub>-Emissionen zu verringern.

ES. KdIn, está desde hace años interesada en los temas de sostenibilidad ambiental, y refuerza su compromiso con ésta causa destinando una parte de sus ingresos a la reforestación del Planeta. Involucrando a las comunidades locales para hacer que los ecosistemas florezcan nuevamente y reduciendo así las emisiones de CO<sub>2</sub>. Este es el objetivo final.



# FLOOR

P. 16



**EVITA**  
p. 40



**E.T.A.**  
p. 70



**KUSHI FLOOR**  
p. 42



**KUSHI XL FLOOR**  
p. 38



**KYUDO**  
p. 50



**MODEL T**  
p. 16



**OPYO FLOOR**  
p. 34



**POISE FLOOR**  
p. 22



**SHAKTI**  
p. 66



**SPILLO FLOOR**  
p. 54



**SPILLO OUTDOOR**  
p. 54



**TRIPOD FLOOR**  
p. 62



**TYLA**  
p. 28

# TABLE

P. 76



**ATOMIUM**  
p. 108



**HIVE**  
p. 94



**KUSHI MOBILE**  
p. 102



**KUSHI TABLE**  
p. 102



**KUSHI XL TABLE**  
p. 98



**LANNÀ TABLE**  
p. 86



**POISE**  
p. 76



**TATU**  
p. 82



**TOOT TABLE**  
p. 90



**TRIPOD TABLE**  
p. 112

# CEILING & SUSPENSION

P. 118



**ATOMIUM SUSPENSION**  
p. 254



**BOLHA**  
p. 170



**CLOVER**  
p. 240



**DALA**  
p. 166

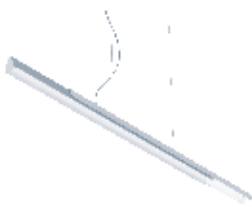

**DALA LINEAR**  
p. 160



**DEW**  
p. 248



**E.T.A. SAT**  
p. 262



**FLOED**  
p. 182



**FLOED 2**  
p. 182



**FLOOB SUSPENSION**  
p. 258



**FLOW**  
p. 148



**GIASS**  
p. 216



**JER**  
p. 174



**KATE**  
p. 136



**KOOI**  
p. 124



**KUSHI CEILING**  
p. 224



**KUSHI SUSPENSION**  
p. 220



**LANNÀ SUSPENSION**  
p. 196



**LILLI**  
p. 188



**LOUIS**  
p. 236



**MINIMAL**  
p. 212

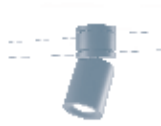

**MITOS**  
p. 154



**MOTUS**  
p. 118



**NAMI**  
p. 204



**NEW YORK**  
p. 232



**OPYO SUSPENSION**  
p. 192



**PEACOCK**  
p. 228



**POISE CEILING**  
p. 142



**SLING**  
p. 130



**SPILLO SUSPENSION**  
p. 244



**SPILLO OUTDOOR  
SUSPENSION**  
p. 244



**TOOT SUSPENSION**  
p. 200



**TRIPOD SUSPENSION**  
p. 266



**VICEVERSA**  
p. 178



**YUMA**  
p. 208

# WALL

P. 272



**ATOMIUM WALL**  
p. 296

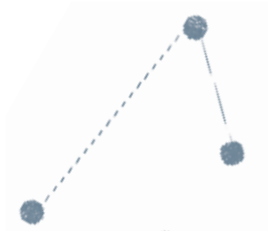

**AZOU**  
p. 276



**FRAME**  
p. 288



**NAMI WALL**  
p. 272



**NEW YORK WALL**  
p. 280



**PASTILLA**  
p. 304



**PIXEL**  
p. 292



**SHAKTI WALL**  
p. 300



**TUA**  
p. 284

# DESIGNER

ALBERTO SAGGIA & VALERIO SOMMELLA  
AQUILIALBERG  
BAKERY GROUP  
BEHURT  
BENJAMIN HUBERT  
BRODIE NEILL  
CHRIS BASIAS  
CHRISTOPHE PILLET  
CONSTANTIN WORTMANN  
CRISTINA CELESTINO  
DAVID POMPA  
EMMANUEL BABLED  
FRANCESCA SMIRAGLIA  
GUGLIELMO BERCHICCI  
HANSANDFRANZ  
HOPF&WORTMANN - BÜRO FÜR FORM  
INI ARCHIBONG  
KARIM RASHID  
MARC SADLER  
MARZIO RUSCONI CLERICI  
MRSMITH STUDIO  
NOÉ DUCHAUFOR LAWRENCE  
PATRICIA URQUIOLA  
PETER JAMIESON  
ROBERT DABI  
SEBASTIAN HERKNER  
SHULAB  
STORAGEMILANO  
STUDIO SHUU  
STUDIO 14  
VALERIO SOMMELLA & ANONIMA LUCI

KUSHI . NAMI  
EVITA  
PIXEL  
TUA  
FRAME  
CLOVER  
AZOU . FLOW . MITOS. SLING  
TRIPOD  
SPILLO  
LILLI . OPYO  
MINIMAL . YUMA  
DEW  
DALA . KATE . MODEL T  
E.T.A.  
KYUDO  
ATOMIUM  
HIVE  
FLOOB . TOOT  
TYLA  
SHAKTI  
TATU  
LANNÀ . PEACOCK . VICEVERSA  
PASTILLA  
NEW YORK  
POISE  
GIASS  
MOTUS  
FLOED  
KOOI  
LOUIS  
BOLHA . JER

# FLOOR

Corners of relaxation and reading, areas of conversation and meeting. From the living room to the bedroom, from hotels to offices, the floor lamps modulate interiors with style. Linear or arched, flexible or geometric, they connote the essence of any environment as furnishing and atmospheric elements.



**MODEL T** p. 16 **POISE FLOOR** p. 22 **TYLA** p. 28 **OPYO FLOOR** p. 34 **KUSHI XL FLOOR** p. 38 **KUSHI FLOOR** p. 42  
**EVITA** p. 46 **KYUDO** p. 50 **SPILLO FLOOR** p. 54 **SPILLO OUTDOOR** p. 54 **TRIPOD FLOOR** p. 62 **SHAKTI** p. 66  
**E.T.A.** p. 70

# MODEL T

FRANCESCA SMIRAGLIA

**EN.** The De Stijl artistic movement inspires with its linear and simple forms. And precisely, the two-dimensional geometric shapes such as the square and the rectangle act as a counterweight to the tubular and three dimensional light of Model T, the minimalist, sculptural and universal floor lamp.

**IT.** Il movimento artistico De Stijl ispira con il suo linearismo e semplicità delle forme. E proprio le forme geometriche bidimensionali come il quadrato e il rettangolo fanno da contrappeso alla luce tubolare e tridimensionale di Model T, la lampada da terra minimalista, scultorea e universale.

**FR.** Le mouvement artistique De Stijl inspire par son linéarisme et la simplicité de ses formes. Et ce sont précisément les formes géométriques bidimensionnelles telles que le carré et le rectangle qui contrebalancent la lumière tubulaire et tridimensionnelle de Model T, le lampadaire minimaliste, sculptural et universel.

**D.** Die Kunstrichtung De Stijl inspiriert durch ihre Geradlinigkeit und Einfachheit der Form. Und es sind gerade die zweidimensionalen geometrischen Formen wie das Quadrat und das Rechteck, die ein Gegengewicht zum röhrenförmigen, dreidimensionalen Licht der minimalistischen, skulpturalen und universellen Stehleuchte Model T bilden.

**ES.** El movimiento artístico De Stijl inspira con su linealismo y simplicidad de formas. Y son precisamente las formas geométricas bidimensionales, como el cuadrado y el rectángulo, las que equilibran la luz tubular y tridimensional de Model T, la lámpara de pie minimalista, escultural y universal.







#### MODEL T

∅ 23 x L 10 x H 185 cm

board LED 1x60W  
2700 K - 6600 lm - CRI > 90

Dimmable  
Feeding 100-240 V

IP20 CE

Dimmable floor lamp.  
Tubular diffuser made  
of opal methacrylate.  
Metallic coated structure.

Lampada da terra  
dimmerabile. Diffusore  
tubolare in metacrilato  
opalino. Struttura in  
metallo verniciato.

Lampadaire avec variateur  
de lumière. Diffuseur  
tubulaire en méthacrylate  
opale. Structure en métal  
verni.

Dimmbare Bodenleuchte.  
Tubulärer Diffusor aus  
opalem Methacrylat.  
Struktur aus Metall  
in Glanzlackoptik.

Lámpara de pie con  
regulador de intensidad.  
Difusor tubular de  
metacrilato opal. Estructura  
de metal barnizado.

- black RAL9005
- pop
- inox

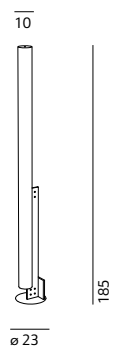



# POISE FLOOR

ROBERT DABI

**EN.** In Poise, human curiosity and the interaction with light source, are encouraged by the flexible section between frame and the circle, allowing the latter to be moved into any position. A vitality capable of creating ever-changing configurations defying gravity.

**IT.** In Poise, la curiosità e l'interazione umana con la sorgente luminosa sono incoraggiate dalla sezione flessibile tra l'asta e l'anello, che consente di spostare quest'ultimo in qualsiasi posizione. Un dinamismo che sfida la forza di gravità per creare configurazioni mutevoli.

**FR.** Sur Poise, la curiosité et l'interaction humaine avec la source lumineuse sont encouragées par la section flexible entre la tige et le cercle, qui permet de déplacer ce dernier dans n'importe quelle position. Un dynamisme qui défie la force de gravité pour créer des configurations changeantes.

**D.** Bei Poise werden die Neugier und die menschliche Interaktion mit der Lichtquelle durch den flexiblen Abschnitt zwischen Stab und Ring gefördert, der es ermöglicht, letzteren in jede Position zu bewegen. Eine Dynamik, die der Schwerkraft trotzt, um veränderbare Konfigurationen zu schaffen.

**ES.** En Poise, la curiosidad y la interacción humana con la fuente de luz se ven favorecidas por la sección flexible entre la varilla y el anillo, que permite mover este último a cualquier posición. Un dinamismo que desafía la fuerza de gravedad para crear configuraciones cambiantes.



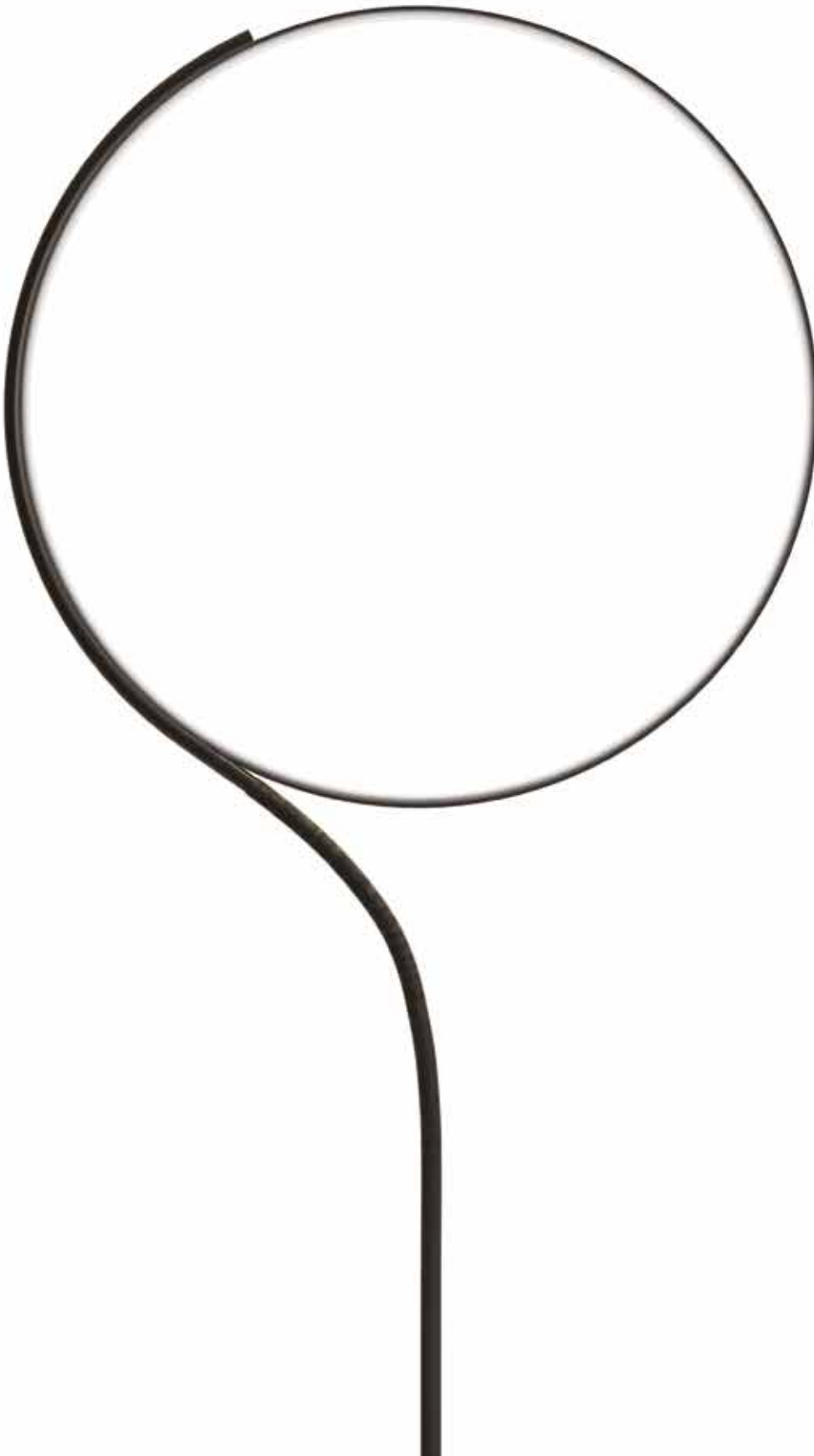





**POISE FLOOR**

ø 55 x L 28 x H 196 cm

strip LED 1x28W

2700 K - 3600 lm - CRI > 90

Dimmable

Feeding 220-240 / 120 V

□ IP20 **CE**

Dimmable floor lamp.  
Flexible tube coated in  
technical fabric. Matt  
black metallic diffuser and  
structure.

Lampada da terra  
dimmerabile. Tubo flessibile  
rivestito in tessuto tecnico.  
Diffusore e struttura in  
metallo nero opaco.

Lampadaire avec variation  
de lumière. Tube flexible  
habillé de tissu technique.  
Diffuseur et structure en  
métal noir mat.

Dimmbare Bodenleuchte.  
mit Gewebe aus Stoff  
überzogener Schlauch.  
Diffusor und Struktur aus  
mattschwarzem Metall.

Lámpara de pie dimable.  
Tubo flexible recubierto  
de tejido técnico. Difusor y  
estructura de metal negro  
mate.

● black RAL9005

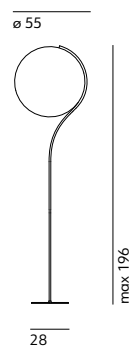



# TYLA

MARC SADLER

**EN.** The long slender stems of the bulrush, an elegant aquatic plant, are the inspiration behind the elements which support this light with a delicate, almost lyrical design. And the same movement of the plant in the wind is reflected in the unusual lampshade. A slightly irregular shape, featuring opaque glass on the inside and clear glass on the outside, brought to life by the bright faceted surface.

**IT.** I lunghi steli filiformi della Typha latifolia, elegante pianta acquatica, ispirano i sostegni di questa lampada dal design delicato, quasi lirico. E lo stesso movimento delle piante mosse dal vento torna nell'originale paralume. Una forma dolcemente irregolare, in vetro opaco all'interno e trasparente all'esterno, animata da luminose frastagliature.

**FR.** Les longues tiges filiformes de Typha latifolia, une élégante plante aquatique, inspirent les supports de cette lampe au design délicat, presque lyrique. Et le même mouvement des plantes bercées par le vent revient dans l'abat-jour original. Une forme délicate légèrement irrégulière, en verre opaque à l'intérieur et transparent à l'extérieur, animée par des dentelures lumineuses.

**D.** Die langen, fadenförmigen Stiele der Typha latifolia, einer eleganten Wasserpflanze, inspirierten die Halterung dieser Lampe mit raffiniertem, fast lyrischem Design. Und die Bewegung der Pflanzen, die im Wind wiegen, wird für den originellen Lampenschirm aufgenommen. Eine wunderbar unregelmäßige Form mit mattem Glas innen und transparentem Glas außen, bewegt durch leuchtende Einschnitte.

**ES.** Esta lámpara de diseño delicado, casi lírico, se inspira en los largos tallos filiformes de la Typha latifolia, una elegante planta acuática. Y el mismo movimiento de las plantas cuando las mueve el viento se reproduce también en la original pantalla. Una forma dulcemente irregular, en cristal opaco por dentro y transparente por fuera, animada por luminosas facetas.



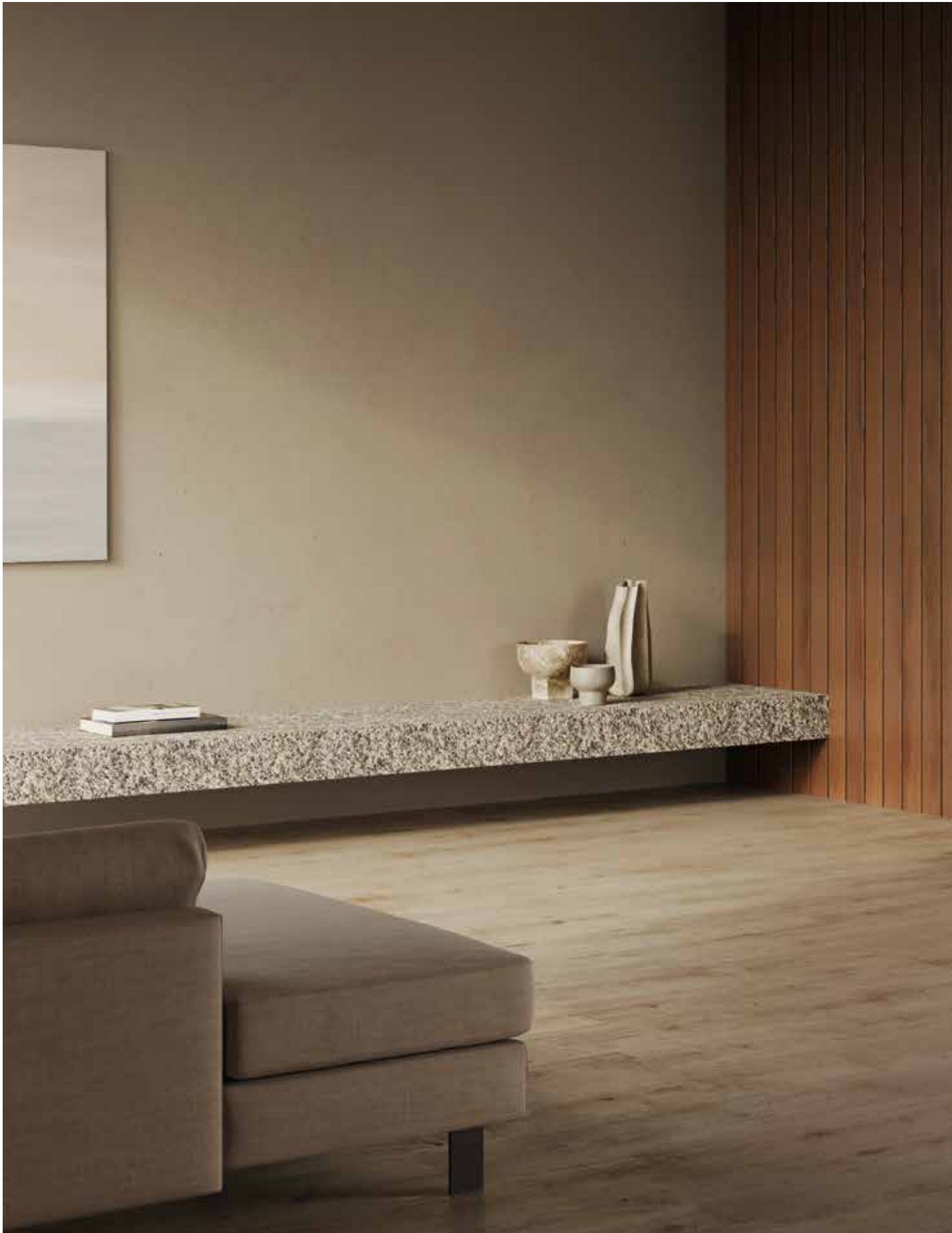





## TYLA

L 58 x W 53 x H 165 cm

1x70W max - E27 (E26)

Dimmer included

Feeding 220-240 / 120 V

IP20 CE ENEC

Dimmable floor lamp.  
Diffuser made of sandblasted  
mouth blown glass. Metallic  
coated structure.

Lampada da terra  
dimmerabile. Diffusore  
in vetro soffiato e sabbiato.  
Struttura in metallo  
verniciato opaco.

Lampadaire dimmable.  
Diffuseur en verre soufflé  
et sablé. Structure en métal  
peint mat.

Dimmbare Stehleuchte.  
Diffusor aus geblasenem  
und sandgestrahltem  
Glas. Matt lackierte  
Metallstruktur.

Lámpara de pie regulable.  
Difusor de cristal soplado  
y arenado. Estructura  
metálica pintada mate.

- white RAL9010
- dark blue RAL5004
- red RAL3004

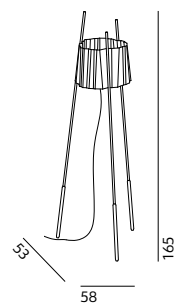



# OPYO FLOOR

CRISTINA CELESTINO

**EN.** The intelligence of nature with its perfect and unexpected forms is the inspiration behind the Opyo design. The delicate, clean lines of the poppy seed pod inspire the opal glass diffuser. It is supported by a long metal stem, just like the flower. A floor lamp which brings the harmonious mystery of the botanical world indoors.

**IT.** L'intelligenza della natura, con le sue forme perfette e inaspettate, suggerisce il design di Opyo. Le linee delicate e nitide del baccello di papavero ispirano il diffusore in vetro opale. Lo sorregge il lungo stelo in metallo, proprio come nel fiore. Una lampada da terra che porta negli interni la misteriosa armonia del mondo botanico.

**FR.** L'intelligence de la nature, avec ses formes parfaites et inattendues, suggère le design d'Opyo. Les lignes délicates et nettes de la cosse de pavot inspirent le diffuseur en verre opale. Il est soutenu par une longue tige en métal, tout comme la fleur. Une lampe sur pied qui apporte aux espaces d'intérieur l'harmonie mystérieuse du monde botanique.

**D.** Die Intelligenz der Natur mit ihren perfekten und unerwarteten Formen ist im Design von Opyo wiederzufinden. Die zarten und klaren Linie der Samenhülse von Mohnblüten dienten als Inspiration für den Lampenschirm aus mattem Glas. Er wird vom langen Stiel aus Metall gehalten, genau gleich wie bei der Blume. Eine Stehlampe, die die mysteriöse Harmonie der Welt der Botanik in die Innenräume bringt.

**ES.** La inteligencia de la naturaleza, con sus formas perfectas e inesperadas, evoca el diseño de Opyo. Las delicadas y nítidas líneas de la flor de amapola inspiran al difusor de cristal ópalo. Al igual que en la flor, un largo tallo de metal sujeta la estructura. Una lámpara de pie que da a los espacios interiores la misteriosa armonía del mundo botánico.



**OPYO FLOOR**

∅ 22 x H 172 cm

1x70W max - E27 (E26)

Dimmer included  
Feeding 220-240 / 120 V

□ IP20 **CE** **ERC**

Dimmable floor lamp.  
Opal diffuser made of two  
layers of mouth blown glass.  
Metallic coated structure.

Lampada da terra  
dimmerabile. Diffusore  
in vetro opale incamiciato  
e soffiato. Struttura in metallo  
verniciato.

Lampadaire avec variation  
de lumière. Diffuseur en  
verre opalin soufflé double  
couche. Structure en métal  
verni.

Dimmbare Bodenleuchte.  
Schirm aus Opalglas,  
mundgeblasen und  
zweischichtig. Struktur  
aus Metall in Glanzlackoptik.

Lámpara de pie dimable.  
Difusor en cristal enfundado  
y soplado opal mate.  
Estructura de metal  
barnizado.

- white RAL9010
- coral RAL3012
- brass

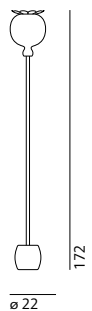



# KUSHI XL FLOOR

ALBERTO SAGGIA & VALERIO SOMMELLA

<sup>EN.</sup> A long, metal rod pierces the soft glass diffuser. The evocative intensity of the simplest and purest of shapes for an imposing lamp with a sophisticated and discrete presence.

<sup>IT.</sup> Una lunga asta in metallo attraversa il morbido diffusore in vetro. L'intensità evocativa delle forme più semplici e pure per una lampada dalle dimensioni importanti e dalla presenza sofisticata e discreta.

<sup>FR.</sup> Une longue tige métallique traverse le diffuseur en verre. L'intensité évocatrice des formes les plus simples et les plus pures pour une lampe aux dimensions importantes et à la présence à la fois sobre et sophistiquée.

<sup>D.</sup> Eine lange Stange aus Metall durchquert den zarten Lampenschirm aus Glas. Die wunderbare Intensität der einfachsten und reinsten Formen für eine Lampe mit großen Abmessungen und einer raffiniert-unauffälligen Präsenz.

<sup>ES.</sup> Una larga barra de metal atraviesa el suave difusor de cristal. La intensidad evocativa de las formas más sencillas y puras para una lámpara de tamaño importante con una presencia elegante y discreta.





## KUSHI XL FLOOR

ø 43 x H 183 cm

2x70W max - E27 (E26)

ø 6 cm max

Dimmer included

Feeding 220-240 / 120 V

IP20 CE ENEC

Dimmable floor lamp.

Opal diffuser made of two layers of mouth blown glass.

Metallic body available in three coating finishes: black, copper and brass.

Lampada da terra

dimmerabile. Diffusore in vetro opale incamiciato e soffiato. Struttura in metallo verniciato in tre versioni: nero, rame e ottone.

Lampadaire avec variation de lumière. Diffuseur en verre opalin soufflé double couche. Corps en métal verni disponible en trois finitions: noir, cuivre et laiton.

Dimmbare Bodenleuchte.

Schirm aus Opalglas, mundeblasen und zweischichtig. Struktur aus Metall in drei Glanzlackfarben lieferbar: Schwarz, Kupfer und Messing.

Lámpara de pie dimable.

Difusor en cristal enfundado y soplado opal mate.

Cuerpo de metal barnizado disponible en tres acabados: negro, cobre y latón.

- black RAL9005
- brass
- copper

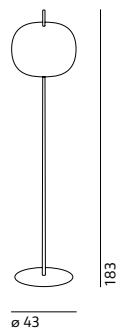



# KUSHI FLOOR

ALBERTO SAGGIA & VALERIO SOMMELLA

**EN.** Travel, explore and get inspired. Kushi, the traditional Japanese skewer, becomes an original floor lamp. Three slim rods and three glass diffusers are intertwined. Elegant, welcoming atmospheres for the contract world and home interiors.

**IT.** Viaggiare, scoprire e ispirarsi. Kushi, il tradizionale spiedino giapponese, diventa originale lampada da terra. Tre aste sottili e tre diffusori in vetro si intrecciano fra loro. Atmosfere eleganti e accoglienti per il contract e gli interni della casa.

**FR.** Voyager, découvrir et s'inspirer. Kushi, la traditionnelle brochette japonaise, devient un lampadaire original. Trois fines tiges et trois diffuseurs en verre s'entrecroisent. Atmosphères élégantes et accueillantes pour le secteur contract et les intérieurs de maison.

**D.** Reisen, entdecken, sich inspirieren lassen. Kushi, der traditionell japanische Spieß, wird zu einer originellen Stehlampe. Drei schmale Stangen und drei Lampenschirme aus Glas verflechten sich miteinander. Elegante und wohlige Atmosphären für den Contract- und den Wohnbereich.

**ES.** Viajar, descubrir e inspirarse. Kushi, la brocheta tradicional japonés, se convierte en una lámpara de pie original. Tres barras sutiles y tres difusores de cristal se entrelazan uno con otro. Elegantes y acogedoras atmósferas para ambientes comerciales e interiores de la casa.



## KUSHI FLOOR

ø 56 x H 140 cm

board LED 3x4.6W

2700 K - 1900 lm - CRI > 80

Dimmer included

Feeding 100-240 V

IP20 CE ENEC

Dimmable floor lamp.

Opal diffuser made of two layers of mouth blown glass.

Metallic body available in three coating finishes: black, copper and brass.

Lampada da terra

dimmerabile. Diffusore in vetro opale incamiciato e soffiato. Struttura in metallo verniciato in tre versioni: nero, rame e ottone.

Lampadaire avec variation

de lumière. Diffuseur en verre opalin soufflé double couche. Corps en métal verni disponible en trois finitions: noir, cuivre et laiton.

Dimmbare Bodenleuchte.

Schirm aus Opalglas, mundgeblasen und zweischichtig. Struktur aus Metall in drei Glanzlackfarben lieferbar: Schwarz, Kupfer und Messing.

Lámpara de pie dimable.

Difusor en cristal enfundado y soplado opal mate.

Cuerpo de metal barnizado disponible en tres acabados: negro, cobre y latón.

- black RAL9005
- brass
- copper

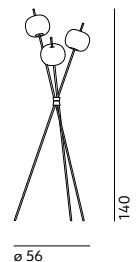



# EVITA

AQUILIALBERG

**EN.** The name conjures up a woman of immense charm and character who inspired films, music and literature. It conveys a decisive, yet delicate elegance in its sinuous, unpredictable shape. The special elastic fabric, normally used in other contexts, wraps around the body of the light like a garment, creating unexpected curves.

**IT.** Nel nome cita una donna di grande fascino e carattere, che ha ispirato cinema, musica e letteratura. Nelle forme sinuose e imprevedibili comunica un'eleganza decisa e delicata. Lo speciale tessuto elastico, utilizzato solitamente in altri contesti, avvolge il corpo luminoso come un abito generando curve sorprendenti.

**FR.** Le nom cite une femme de grand charme et au caractère fort, qui a inspiré le cinéma, la musique et la littérature. Dans ses formes sinueuses et imprévisibles, elle communique une élégance décidée tout en étant délicate. Le tissu spécial élastique, utilisé en général dans d'autres contextes, enveloppe le corps lumineux comme un vêtement en donnant forme à des courbes surprenantes.

**D.** Im Namen ist eine Frau mit besonderem Zauber und Charakter verborgen, die Kino, Musik und Literatur inspiriert hat. Mit den geschwungenen und unvorhersehbaren Formen wird eine entschlossene und zarte Eleganz vermittelt. Der besondere elastische Stoff, der eigentlich für andere Kontexte verwendet wird, umhüllt den Leuchtkörper wie ein Kleid und lässt überraschende Kurven entstehen.

**ES.** Su nombre cita a una mujer atractiva y de gran carácter que ha inspirado al cine, la música y la literatura. A través de sus formas sinuosas e imprevisibles comunica una elegancia determinada y delicada. El tejido elástico especial, por lo general utilizado en otros contextos, envuelve el cuerpo luminoso como si fuera un vestido generando curvas sorprendentes.





## EVITA

∅ 34.5 x H 190 cm

2x54W - T5 fluorescent  
or compatible LED light source

Dimmer included  
Feeding 220-240 / 120 V

⊕ IP20 CE ENEC

Dimmable floor lamp.  
Composite body structure  
of multilayered steel and  
technopolymers, thermo  
extensible fabric diffuser.

Lampada da terra  
dimmabile. Struttura  
composita in multistrato  
accoppiato di acciaio  
e tecnopolimeri, diffusore  
in telo termoteso.

Lampadaire avec variation  
de lumière. Structure  
composite en multicouche  
acier et technopolymère,  
diffuseur en tissu termo  
extensible.

Dimmbare Bodenleuchte.  
Struktur aus mehrschichtiger  
Paarung von Stahl und  
Technopolymer, Diffusor  
aus thermogefärbtem Stoff.

Lámpara de pie dimable.  
Estructura compuesta  
de un multiestrato apareado  
de acero y tecnopolímero,  
difusor en tela termo  
extensible.

● warm white RAL1013  
● black RAL9005

● dove-grey RAL7006  
● red RAL3003

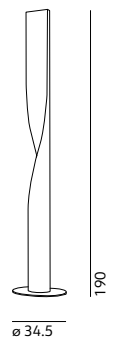



# KYUDO

HANSANDFRANZ

**EN.** Kyudo literally means the “way of the bow”, a thousand-year-old discipline inspired by Zen philosophy. And like an arc of light, the floor lamp conveys a sense of balance and elegance. The continuous sequence of LED lights creates an adjustable ribbon of light thanks to the two arcs that form the structure and slide one over the other.

**IT.** Kyudo è la via dell’arco, disciplina millenaria ispirata alla filosofia Zen. E come un arco di luce, la lampada da terra trasmette sensazioni di equilibrio ed eleganza. La sequenza continua di led traccia un nastro luminoso posizionabile a piacere, grazie ai due archi che compongono la struttura e scorrono uno sull’altro.

**FR.** Kyudo est la voie de l’arc, discipline millénaire inspirée de la philosophie zen. Et comme un arc de lumière, la lampe sur pied transmet des sensations d’équilibre et d’élégance. La séquence continue de LEDs trace un ruban lumineux qui peut être positionné au plaisir, grâce à deux arcs qui composent la structure et glissent l’un sur l’autre.

**D.** Kyudo ist ein Bogen, eine jahrtausendealte Disziplin, die von der Zen-Philosophie inspiriert ist. Und wie ein Lichtbogen vermittelt die auf dem Boden stehende Lampe das Gefühl der Ausgewogenheit und Eleganz. Die durchgehende Sequenz mit LEDs stellt einen nach Belieben positionierbaren Lichtstrahl dar, und zwei Bögen bilden die Struktur und verlaufen aufeinander.

**ES.** Kyudo es la vía del arco, disciplina milenaria inspirada en la filosofía Zen. Al igual que un arco de luz, la lámpara de pie transmite sensaciones de equilibrio y elegancia. La secuencia continua de led traza una banda luminosa, que puede instalarse a placer, gracias a los dos arcos que componen la estructura y se deslizan uno sobre el otro.

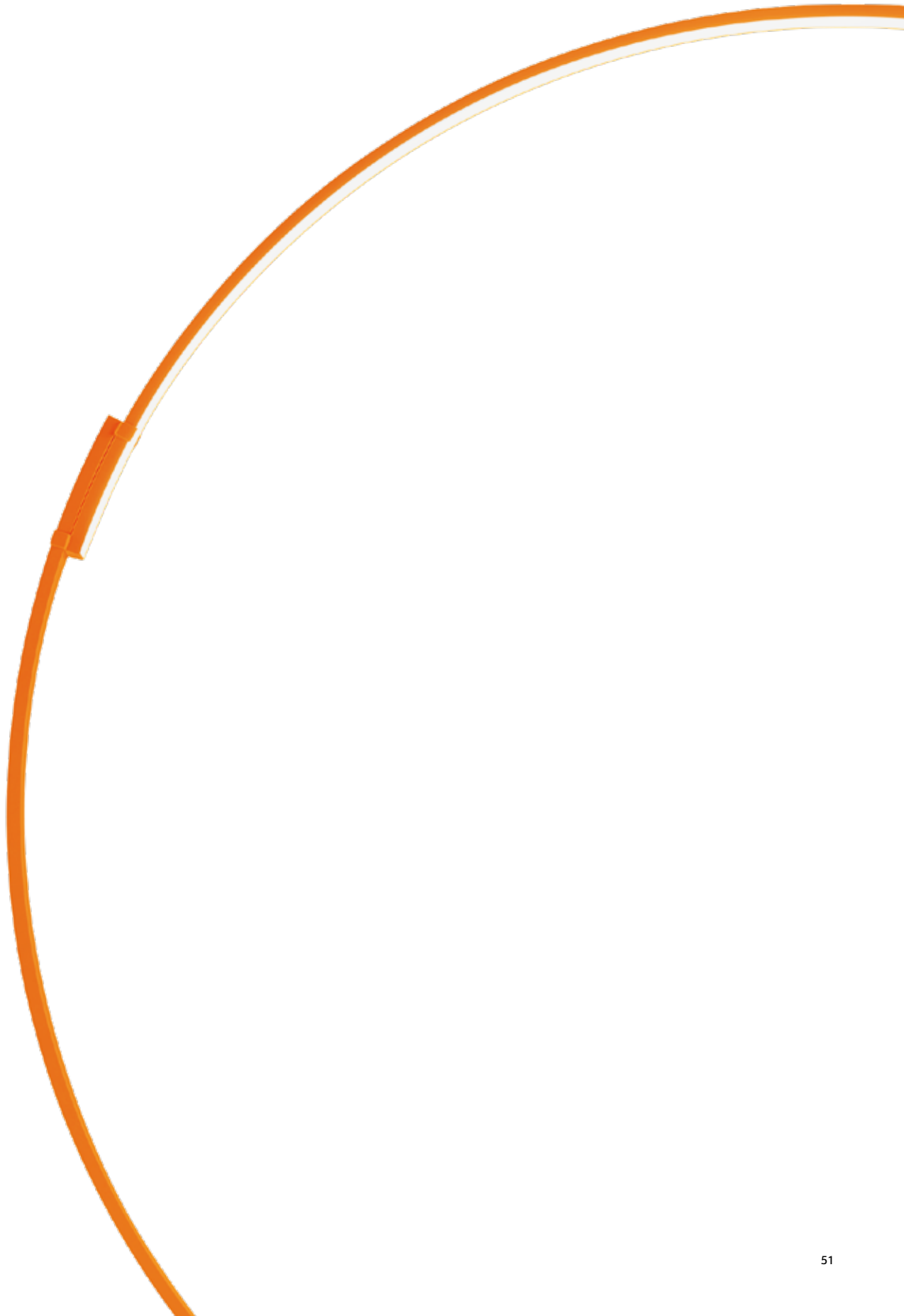

## KYUDO

∅ 42 x L 43/148 x H 157/212 cm

strip LED 1x43.2W  
2700 K - 4200 lm - CRI > 90

Dimmer included  
Feeding 100-240 V

IP20 CE ENEC

Floor lamp with diffuser mounted on adjustable sliding track. Extruded aluminium body with glossy varnish coating. Low voltage Led strip.

Lampada da terra con diffusore montato su binario scorrevole regolabile a piacere. Struttura in estruso di alluminio verniciato lucido. Led strip a bassa tensione.

Lampadaire avec diffuseur réglable monté sur rail coulissant. Structure en aluminium extrudé avec application de vernis lucide. Led strip basse tension.

Bodenleuchte, mit einem Diffusor auf einer Gleitschiene montiert, beliebig regulierbar. Struktur aus glanzlackiertem Aluminiumdruckguss. Led Leuchtstreifen mit Niederspannung.

Lámpara de pie con difusor montado sobre un riel corredizo, regulable. Estructura en aluminio extruido barnizado brillo. Cable de Led de baja tensión.

- white RAL9016
- black RAL9005
- orange RAL2007

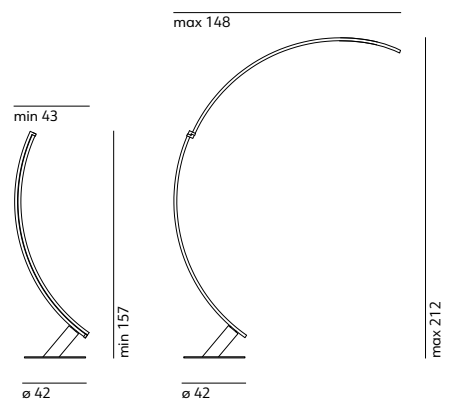



1. **SPILLO FLOOR**  
2. **SPILLO OUTDOOR**

CONSTANTIN WORTMANN

**EN.** The subtle poetry of the simplicity of a lamp which, with elegance and irony, mimics an everyday object. Producing a fluid, elementary sign. An organic form which takes its lightness outdoors as well. Perfect in the outdoor version for terraces, gardens and open-air spaces.

**IT.** La sottile poesia della semplicità in una lampada che, con eleganza e ironia, cita un oggetto di uso quotidiano. Nasce un segno fluido ed elementare. Una forma organica che porta la sua leggerezza anche in esterni. Perfetta nella versione outdoor per terrazze, giardini e dehors.

**FR.** La fine poésie de la simplicité en une lampe qui, avec élégance et ironie, cite un objet que l'on utilise tous les jours. Naissance d'un signe fluide et élémentaire. Une forme organique qui porte sa légèreté même en extérieur. Parfaite dans la version extérieure pour des terrasses, des jardins et des espaces extérieurs.

**D.** Die zarte Poesie der Einfachheit in einer Lampe, die mit Eleganz und Ironie einen Alltagsgegenstand zitiert. So entsteht ein fließendes und wichtiges Zeichen. Eine organische Form, die ihre Leichtigkeit auch in Außenräumen zeigt. Perfekt in der Outdoorversion für Terrassen, Gärten und Außenbereiche.

**ES.** La sutil poesía de la simplicidad en una lámpara que con elegancia e ironía interpreta a un objeto de uso cotidiano. Nace un signo fluido y básico. Una forma orgánica que da su ligereza incluso en los espacio exteriores. Perfecta en la versión de exterior para terrazas, jardines y zonas al aire libre.





## SPILLO FLOOR

ø 35 x H 180 cm

1x21W max - E27 (E26)

ø 5 cm max

Dimmer not included

Feeding 220-240 / 120 V

□ IP20 CE ENEC

Floor lamp. Rotational-moulded polyethylene diffuser. Powder coated metal structure and base.

Lampada da terra. Diffusore in polietilene stampato in rotazionale. Struttura e base in metallo verniciato a polveri.

Lampadaire. Diffuseur en polyéthylène moulé par rotation. Structure et base en métal avec application de peinture en poudre.

Bodenleuchte. Mit Polyethylen diffusor im Rotationsgussverfahren hergestellt. Struktur und Basis aus pulverlackiertem Stahl.

Lámpara de pie. Difusor en polietileno estampado en rotacional. Estructura y base de metal barnizado con polvos.

○ white

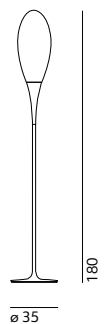







#### SPILLO OUTDOOR PEG

ø 18 x H 150 cm

1x21W max - E27 (E26)

ø 5 cm max

Dimmer not included

Feeding 220-240 / 120 V

☐ IP65 CE ENEC

#### SPILLO OUTDOOR FIX

ø 18 x H 110/170 cm

1x21W max - E27 (E26)

ø 5 cm max

Dimmer not included

Feeding 220-240 / 120 V

☐ IP65 CE ENEC

#### SPILLO OUTDOOR FLOOR

ø 35 x H 113/177 cm

1x21W max - E27 (E26)

ø 5 cm max

Dimmer not included

Feeding 220-240 / 120 V

☐ IP65 CE ENEC

Outdoor floor lamp (IP65).  
Rotational-moulded polyethylene diffuser.  
Neoprene cord set with IP65 connector. Available with either a peg to enable installation into the ground, a base or a surface mounted base.

Lampada da terra per esterni (IP65). Diffusore in polietilene stampato in rotazionale. Cavo elettrico in neoprene con connettore IP65. Disponibile nella versione a picchetto, con base o con dispositivo fissabile a pavimento.

Lampadaire pour extérieur (IP65). Diffuseur en polyéthylène moulé par rotation. Câble électrique en néoprène avec dispositif de connexion IP65. Disponible avec piquet, à poser ou avec une système de fixation au sol.

Außenbodenleuchte (IP65). Mit Polyethylen diffusor im Rotationsgussverfahren hergestellt. Neoprenkabel mit IP65 Verbindungseinheit. Wahlweise verfügbar mit Bodenspieß, Bodenplatte oder verschraubbarer Bodenplatte.

Lámpara de pie para exterior (IP65). Difusor de polietileno estampado en rotacional. Cable eléctrico de neopreno con conexión IP65. Disponible en la versión con piquete, con base o con dispositivo de fijación a suelo.

○ white

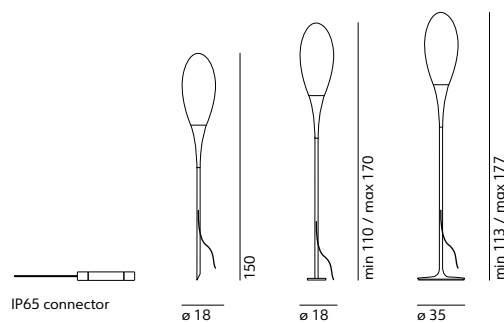



# TRIPOD FLOOR

CHRISTOPHE PILLET

**EN.** The modular elements of the most classic of lamps become basic and exclusive. Three simple lines for the support and straightforward volume for the fabric lampshade. An ethereal, refined and timeless object.

**IT.** Gli elementi compositivi della più classica delle lampade diventano essenziali, rarefatti. Tre semplici linee per i sostegni, volumetria pulita per il paralume in tessuto. Un oggetto etereo, raffinato e senza tempo.

**FR.** Les éléments qui composent la plus classique des lampes deviennent essentiels, raréfiés. Trois lignes simples pour les soutiens, volumes propres pour l'abat-jour en tissu. Un objet éthéré, raffiné et hors du temps.

**D.** Die Elemente, aus denen die klassischste aller Lampen besteht, werden essenziell, raffiniert. Drei einfache Linien für die Halterung, klare Volumen für den Lampenschirm aus Stoff. Ein ewiger Gegenstand, raffiniert und zeitlos.

**ES.** Los elementos compositivos de la lámpara más clásica de vuelven esenciales y rarefactos. Tres simples líneas para los soportes y una volumetría limpia para la pantalla realizada de tela. Un objeto etéreo, refinado y atemporal.



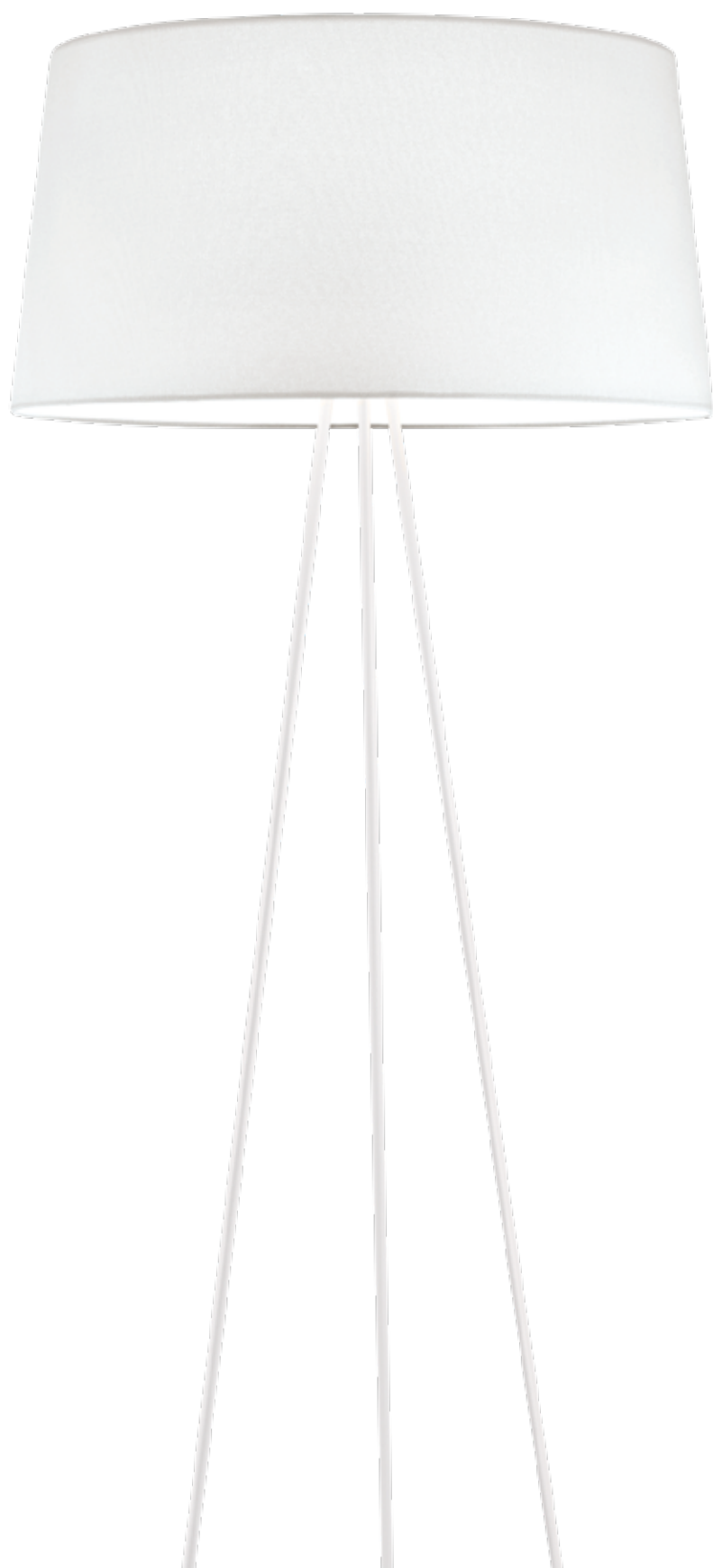

## TRIPOD FLOOR

ø 55 x H 175 cm

3x70W max - E27 (E26)

Dimmer included

Feeding 220-240 / 120 V

IP20 CE ENEC

Floor lamp, structure in white painted metal. Shade in fire resistant fabric closed by a painted perforated metal disc.

Lampada da terra, struttura in metallo verniciato bianco. Paralume in tessuto ignifugo chiuso da disco in metallo microforato e verniciato.

Lampadaire, structure en métal verni blanc. Diffuseur en tissu ignifuge fermé par un disc en métal micropercé verni.

Bodenleuchte, weiss lackierte Metallstruktur. Diffusor aus feuerfestem Stoff, von durchlöcherter lackiert Metallscheibe verschlossen.

Lámpara de pie, estructura de metal barnizado blanco. Pantalla de tejido ignifugo fijada con disco de metal microperforado y barnizado.

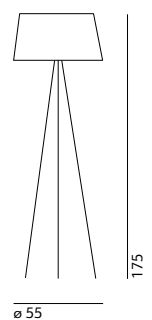



# SHAKTI

MARZIO RUSCONI CLERICI

**EN.** Industrial language finds an unusual expression and plays on simple, clean lines. The tubular diffuser, sliced diagonally at both ends, acquires a new impetus. Formal purity for a floor lamp that is always up-to-date.

**IT.** Il linguaggio industriale trova una singolare espressività e gioca con linee essenziali e nette. Il diffusore tubolare tagliato in diagonale alle due estremità assume nuovo slancio. Purezza formale per una lampada da terra sempre attuale.

**FR.** Le langage industriel trouve une expression singulière et joue avec les lignes essentielles et nettes. Le diffuseur tubulaire coupé en diagonale aux deux extrémités prend un nouvel élan. Pureté formelle pour une lampe sur pied toujours actuelle.

**D.** Die industrielle Sprache findet eine einzige Ausdrucksform und spielt mit einfachen und klaren Linien. Der röhrenförmige Lampenschirm, der an beiden Enden diagonal durchgeschnitten wurde, erlebt einen neuen Aufschwung. Formelle Reinheit für eine stets aktuelle Stehlampe.

**ES.** El lenguaje industrial encuentra una expresividad original y juega con líneas esenciales y limpias. El difusor tubular cortado en diagonal en los dos extremos asume un nuevo impulso. Pureza formal para una lámpara de pie siempre actual.

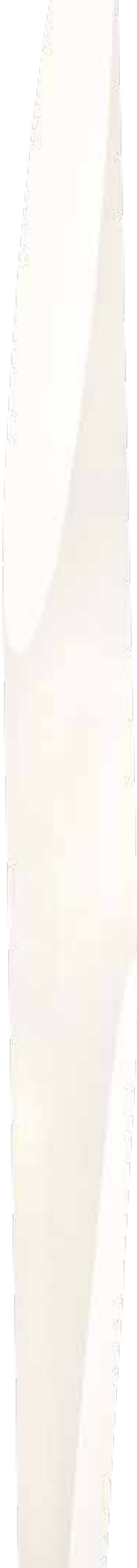

### SHAKTI 200

L 30 x W 25 x H 209 cm

2x100W max - E27 (E26)

Dimmer included

Feeding 220-240 / 120 V

☐ IP20 CE ENEC

### SHAKTI 250

L 35 x W 31 x H 256 cm

2x100W max - E27 (E26)

Dimmer included

Feeding 220-240 / 120 V

☐ IP20 CE ENEC

Floor lamp with two lights for reading and ambient that can be dimmed. The light diffuser is a laser cut extruded Plexiglas tube, fixed into a satin finished or polished stainless steel base.

Lampada da terra dimmerabile a due luci, lettura e ambiente, con diffusore tubolare in Plexiglas tagliato a laser e fissato su base d'acciaio satinata o lucidata.

Lampadaire à deux sources dimmables et un variateur de lumière, pour la lecture et l'ambiance, avec un diffuseur tubulaire en Plexiglas extrudé et coupé laser, qui est fixé sur un socle satiné ou en acier poli.

Bodenleuchte mit zwei dimmbaren Glühlampen, die sowohl Leselicht als auch Umgebungslicht spendet. Der Diffusor ist eine extrudierte und lasergeschnittene Plexiglasröhre, welche wahlweise in einer satinierten oder aus Edelstahl polierten Basis fixiert werden kann.

Lámpara con dimmer de dos luces, para lectura y ambiente, con difusor tubular de Plexiglas extruido y cortado con láser y fijado sobre base de acero satinado o brillo.

○ white

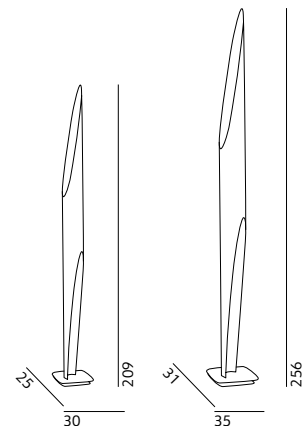



# E.T.A.

GUGLIELMO BERCHICCI

**EN.** Craftsmanship and materials in a fascinating combination. A floor lamp in fibreglass shaped by hand. A sinuous object flooded with light that seems to arrive from faraway worlds to grace the space it occupies.

**IT.** Artigianalità e materia in un incontro suggestivo. Una lampada da terra in vetroresina plasmata a mano. Un oggetto sinuoso che si illumina completamente e sembra provenire da mondi lontani, per abitare lo spazio con gentilezza.

**FR.** Artisanat et matière dans une rencontre suggestive. Une lampe sur pied en fibre de verre modelé à la main. Un objet sinueux qui s'éclaire entièrement et semble provenir de mondes lointains, pour habiter l'espace avec gentillesse.

**D.** Handwerklichkeit und Materie treffen auf wunderbare Weise aufeinander. Eine am Bodenstehende Lampe aus handgeformtem Fiberglas. Ein geschwungener Gegenstand, der sich vollständig erhellt und aus einer fernen Welt zu kommen scheint, um den Raum auf sanfte Weise auszufüllen.

**ES.** Artesanía y materia en un sugestivo encuentro. Una lámpara de pie realizada en fibra de vidrio modelada a mano. Un objeto sinuoso que se ilumina por completo y que parece provenir de mundos lejanos para habitar el espacio con desenvoltura.





E.T.A.

∅ 40 x H 200 cm

3x40W max - E14 (E12) +  
1x100W max - E27 (E26)

Dimmer included  
Feeding 220-240 / 120 V

□ IP20 CE ENEC

Floor lamp. Handmade light diffuser in ecological fiberglass, metallic inner structure (removable for bulbs changing), dimmer.

Lampada da terra. Corpo diffusore in vetroresina ecologica lavorato a mano, struttura interna in metallo (rimovibile per la sostituzione delle lampadine), dimmer.

Lampadaire. Diffuseur en fibre de verre écologique fait à la main, structure intérieure en métal (détachable pour changer les ampoules), variateur de lumière.

Bodenleuchte. Handgefertigter Diffusor aus ökologischem Fiberglas, interne metallene Leuchtmittelhalterung (herausnehmbar um die Leuchtmittel auszuwechseln), Dimmer.

Lámpara de pie. Cuerpo difusor de resina de vidrio ecológica trabajado a mano, estructura interna de metal (extraíble para poder sustituir las bombillas), dimmer.

○ white  
● orange

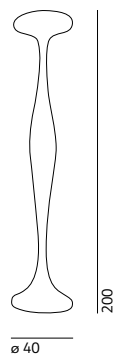



# TABLE

Refined details, original shapes, and an unmistakable charm. Luminous objects with sizeable dimensions or a more discreet presence. Light sculptures protagonists of large spaces, perfect for the desk, bedside table, or coffee table. From residential to contract.

**POISE** p. 76 **TATU** p. 82 **LANNÀ TABLE** p. 86 **TOOT TABLE** p. 90 **HIVE** p. 94 **KUSHI XL TABLE** p. 98 **KUSHI TABLE** p. 102  
**KUSHI MOBILE** p. 102 **ATOMIUM** p. 108 **TRIPOD TABLE** p. 112

# POISE

ROBERT DABI

**EN.** A circle of light and a metal rod. Slender, lightweight and adjustable up to 320 degrees, they can be moved as one to create ever-changing configurations. The solid T-shaped base acts as a counterweight. The rod is placed at a tangent to the circle, in acrobatic or static poses. An invitation for two-way interaction with the light.

**IT.** Un cerchio di luce e un'asta in metallo. Sottili, leggeri e mobili fino a 320 gradi, danzano fra loro in configurazioni sempre diverse. A fare da contrappeso la solida base a T. L'asta è tangente al cerchio, in pose acrobatiche oppure statiche. Un invito a interagire con la luce in una relazione empatica.

**FR.** Un cercle de lumière et une tige de métal. Fins, légers et mobiles jusqu'à 320 degrés, ils dansent l'un avec l'autre pour créer des chorégraphies toujours nouvelles. Une base solide en forme de T fait office de contrepoids. La tige est tangente au cercle et donne vie à des poses acrobatiques ou statiques. Une invitation à interagir avec la lumière dans une relation empathique.

**D.** Ein Kreis aus Licht und eine Stange aus Metall. Fein, leicht und um bis zu 320 Grad drehbar, tanzen sie in stets neuen Konfigurationen miteinander. Das Gegengewicht dazu bildet die solide Basis in T-Form. Der Bügel ist eine Tangente zum Kreis und nimmt akrobatische oder statische Positionen ein. Eine Einladung, um mit dem Licht in einem empathischen Verhältnis zu interagieren.

**ES.** Un aro de luz y una barra de metal. Sutiles, ligeros y móviles hasta 320 grados, danzan uno con otro en configuraciones siempre diferentes. Como contrapeso la sólida base en T. La barra es tangente al aro, en posiciones acrobáticas o bien estáticas. Una invitación a interactuar con la luz en una relación empática.









## POISE

∅ 48.5 x W 11 x H max 109 cm

strip LED 1x17.5W  
2700 K - 1050 lm - CRI>90

Dimmer included  
Feeding 220-240 / 120 V

□ IP20 CE

Dimmable table lamp.  
Matt black metallic diffuser  
and structure adjustable  
up to 320 degrees.

Lampada da tavolo  
dimmabile. Diffusore  
e struttura in metallo nero  
opaco mobili fino  
a 320 gradi.

Lampe à poser dimmable.  
Diffuseur et structure en  
métal noir mat pouvant  
tourner jusqu'à 320 degrés.

Dimmbare Tischleuchte.  
Diffusor und Struktur aus  
mattschwarzem Metall bis  
zu 320 Grad beweglich.

Lámpara de sobremesa  
regulable. Difusor y  
estructura de metal negro  
mate orientable hasta  
320 grados.

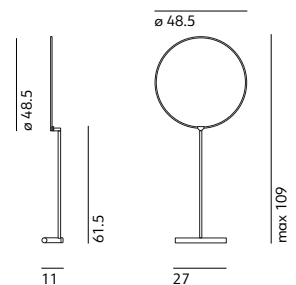

● black RAL9005



# TATU

MRSMITH STUDIO

**EN.** Tatu, which means “three” in Swahili, consists of slimline triangular shapes. The lightweight, slimline structure frames the satin-finish glass light allowing it to shine through. Elegant contrasts between solid and hollow elements for a contemporary take on the classic table lamp, resulting in a unique, signature look.

**IT.** Tatu, “tre” in lingua swahili, combina fra loro sottili forme triangolari. La struttura leggera e sottile custodisce il corpo luminoso in vetro satinato lasciandolo trasparire. Eleganti contrasti tra vuoto e pieno per una lettura contemporanea della classica abatjour, che diventa segno caratterizzante e unico.

**FR.** Tatu, “trois” en langue swahili, associe entre elles des formes triangulaires très fines. La structure légère et fine protège le corps lumineux en verre satiné en le laissant transparaitre. Contrastes élégants entre vide et plein pour une lecture contemporaine de l’abat-jour classique qui devient un signe caractérisant et unique.

**D.** Tatu, “drei” in der Sprache Swahili, vereint feine Dreiecksformen miteinander. Die leichte und dünne Struktur beherbergt den Leuchtkörper aus satiniertem Glas und lässt ihn durchscheinen. Elegante Kontraste aus Fülle und Leere für eine moderne Version des klassischen Lampenschirms, der zu einem markanten und einzigartigen Kennzeichen wird.

**ES.** Tatu, significa “tres” en lengua Swahili, combina entre ellas finas formas triangulares. La ligera y fina estructura guarda el cuerpo luminoso de cristal satinado dejándolo transparentarse. Contrastes elegantes entre vacío y lleno para dar una lectura contemporánea de la clásica lámpara de mesa, convirtiéndose en un signo definido y único.



## TATU

L 30 x W 35 x H 69 cm

1x100W max - E27 (E26)

Dimmer included

Feeding 220-240 / 120 V

IP20 CE ENE

Dimmable table lamp.  
Opal diffuser made of  
two layers of mouth blown  
glass. Coated or satin  
brass structure.

Lampada da tavolo  
dimmerabile. Diffusore  
in vetro opale incamiciato  
e soffiato. Struttura in ottone  
verniciato o satinato.

Lampe à poser avec variation  
de lumière. Diffuseur en  
verre opalin soufflé double  
couche. Structure en laiton  
verni ou satiné.

Dimmbare Tischleuchte.  
Schirm aus Opalglas,  
mundgeblasen und  
zweischichtig. Struktur aus  
lackiertem oder satiniertem  
Messing.

Lámpara de sobremesa  
dimable. Difusor en cristal  
enfundado y soplado opal  
mate. Estructura de latón  
barnizado o satinado.

● black RAL9005  
● brass

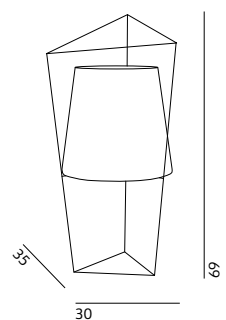



# LANNÀ TABLE

NOÉ DUCHAUFOUR LAWRENCE

**EN.** A beguiling, lightweight design for a table lamp that is reminiscent of the fascinating tradition of the Lanna. This ancient Thai population used to release hundreds of lanterns into the night sky during festivals. And it is as if one of these had floated down into the most sophisticated and contemporary interiors, recreating the magic with its warm, welcoming light.

**IT.** Design seducente e leggero per una lampada che riprende l'affascinante tradizione dei Lanna. Questo antico popolo thailandese, nelle notti di festa, lascia librare fra le stelle centinaia di lanterne. Ed è come se una di queste si posasse negli interni più raffinati e contemporanei, creando una nuova magia con la sua luce calda e avvolgente.

**FR.** Design séduisant et léger pour une lampe qui reprend la tradition fascinante des Lanna. Pendant les nuits de fête, cet antique peuple thaïlandais libère parmi les étoiles des centaines de lanternes. Et c'est comme si l'une d'entre elles se posait dans les intérieurs les plus raffinés et contemporains, en créant une nouvelle magie avec sa lumière chaude et enveloppante.

**D.** Ein verführerisches und leichtes Design für eine Lampe, die die faszinierende Tradition der aufgreift. Dieses alte thailändische Volk lässt an Festnächten Hunderte Laternen in den Sternenhimmel steigen. Und es ist, als ob eine dieser Laternen in den raffiniertesten und modernsten Innenräumen landen würde und mit ihrem warmen und umhüllenden Licht neue Magie entstehen lässt.

**ES.** Diseño cautivador y ligero para una lámpara que reproduce la fascinante tradición de los Lanna. Durante las noches de fiesta, esta antigua civilización tailandesa, lanza centenares de lámparas al aire para que vuelen por el cielo estrellado. Y como resultado de esto, es como si una de estas se posara en los interiores más refinados y contemporáneos creando una nueva magia con su luz cálida y envolvente.





## LANNÀ TABLE

ø 22 x H 40 cm

1x20W max - E27 (E26)

ø 6 cm max

Dimmer not included

Feeding 220-240 / 120 V

IP20 CE ENEC

Table lamp. Opal diffuser made of two layers of blown glass. Metallic coated structure.

Lampada da tavolo. Diffusore in vetro opale incamiciato e soffiato. Struttura in metallo verniciato.

Lampe à poser. Diffuseur en verre opalin soufflé double couche. Structure en métal verni.

Tischleuchte. Schirm aus mundgeblasenem und zweischichtigem Opalglas. Struktur aus Metall in Glanzlackoptik.

Lámpara de sobremesa. Difusor de vidrio opal enfundado y soplado. Estructura de metal barnizado.

● black RAL9005  
● brass

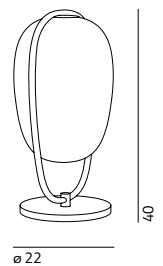



# TOOT TABLE

KARIM RASHID

**EN.** A sculptural lamp inspired by the design of the Sixties. An object that conveys a sense of harmony and movement. The coloured or satin-finish plexiglass tubes give life to a fascinating vertical dance. The different elements are joined together by an unusual magnet system.

**IT.** Una lampada scultura che si ispira nel design agli anni '60. Un oggetto che trasmette armonia e movimento. I tubi di plexiglass, colorati o satinati, mettono in scena una suggestiva danza verticale. Insolito il sistema di fissaggio dei diversi elementi tramite magneti.

**FR.** Une lampe sculpture qui s'inspire du design des années 60. Un objet qui transmet harmonie et mouvement. Les tubes de plexiglas, colorés ou satinés, mettent en scène une danse verticale suggestive. Le système de fixation des différents éléments à l'aide d'aimants est très insolite.

**D.** Eine skulpturale Lampe, inspiriert vom Design der 60er-Jahre. Ein Gegenstand, der Harmonie und Bewegung vermittelt. Die Rohre aus Plexiglas, bunt oder satiniert, zeigen einen zauberhaften vertikalen Tanz. Das Befestigungssystem in Form von Magneten zwischen den verschiedenen Elementen ist etwas außergewöhnlich.

**ES.** Una lampada escultura inspirada en el diseño de los Años 60. Un objeto que transmite armonía y movimiento. Los tubos de polimetilmetacrilato, de colores o satinados, representan una sugestiva danza vertical. Es insólito el sistema de fijación de los diferentes elementos a través de imanes.



#### TOOT TABLE

ø 29 x H 62 cm

board LED 3x5W  
2700 K - 1500 lm - CRI>90

Dimmer included  
Feeding 100-240 V

IP20 CE ENEC

Table lamp. Coloured  
or satin Plexiglas diffusers.  
Metallic coated structure.

Lampada da tavolo.  
Diffusori in Plexiglas  
colorato o satinato. Struttura  
in metallo verniciato.

Lampe à poser. Diffuseurs  
en Plexiglas coloré ou givré.  
Structure en métal verni.

Tischleuchte. Farbige oder  
satinierte Plexiglasdiffusoren.  
Struktur aus Metall in  
Glanzlackoptik.

Lámpara de sobremesa.  
Difusores de Plexiglás  
coloreado o satinado.  
Estructura de metal  
barnizado.

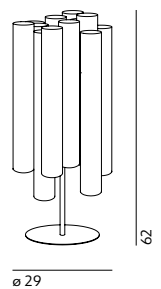



# HIVE

INI ARCHIBONG

**EN.** The purity of Art Déco in the shapes. The allure of ancient Japanese ceramics in the pattern which envelops the body of the lamp. The freedom to merge styles and influences to create a one-of-a-kind object and the third firing technique to produce fine decoration in pure gold. A light, delicate design produced using multiple firings of the ceramic.

**IT.** Purezza Art Déco nelle forme. Il fascino delle antiche ceramiche giapponesi nel pattern che avvolge il corpo della lampada. La libertà di mescolare stili e suggestioni per creare un oggetto unico e la tecnica del terzo fuoco per realizzare il prezioso decoro in oro zecchino. Un disegno leggero e delicato, eseguito grazie a cotture multiple della ceramica.

**FR.** Pureté Art Déco dans les formes. Le charme des antiques céramiques japonaises du modèle qui enveloppe le corps de la lampe. La liberté de mélanger des styles et des suggestions pour créer un objet unique et la technique du troisième feu pour réaliser la précieuse décoration en or pur. Un dessin léger et délicat, exécuté grâce à de multiples cuissons de la céramique.

**D.** Die Reinheit des Art déco in den Formen. Der Zauber der alten Fliesen aus Japan im Muster, das den Korpus der Lampe umhüllt. Die Freiheit, Stile und Eindrücke zu vermischen, um einen einzigartigen Gegenstand entstehen zu lassen und die drei Brennvorgänge zu nutzen, um das hochwertige Dekor aus Dukatengold anzubringen. Ein leichtes und zartes Muster, das durch das mehrfache Brennen der Keramik entsteht.

**ES.** Pureza Art Déco en sus formas. Las atractivas antiguas cerámicas japonesas en la estructura que envuelve el cuerpo de la lámpara. La libertad de mezclar estilos y sugerencias para crear un objeto único y el uso de la técnica del tercer fuego para realizar la preciosa decoración en oro puro. Un diseño ligero y delicado realizado gracias a las múltiples cocciones de la cerámica.





## HIVE

ø 25 x H 47 cm

1x30W max - E27 (E26)

Dimmer not included  
Feeding 220-240 / 120 V

IP20 CE ENEC

Table lamp. Opal diffuser made of two layers of blown glass. Enamel ceramic body decorated with the "third firing" technique.

Lampada da tavolo. Diffusore in vetro opale incamiciato e soffiato. Corpo in ceramica smaltata e decorata con la tecnica del "terzo fuoco".

Lampe à poser. Diffuseur en verre opalin soufflé double couche. Corps en céramique émaillée et décorée avec la technique de "petit feu".

Tischleuchte. Schirm aus mundgeblasenem und zweischichtigem Opalglas. Email-Keramikkörper verziert mit der „Dreiphasenbrand“ Methode.

Lámpara de sobremesa. Difusor de vidrio opal enfundado y soplado. Cuerpo de cerámica esmaltada y decorada con la técnica de "tercer fuego".

○ white  
● black  
● red

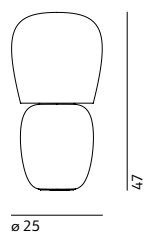



# KUSHI XL TABLE

ALBERTO SAGGIA & VALERIO SOMMELLA

**EN.** A perfectly balanced contrast in shapes and materials. The clear-cut, understated metal rod pierces the soft glass diffuser. Kushi, in the XL version, amplifies the sensation of balance and purity.

**IT.** Un contrasto di forme e materiali perfettamente calibrato. L'asta in metallo, netta e asciutta, attraversa il morbido diffusore in vetro. Kushi nella versione XL amplifica le sensazioni di equilibrio e purezza.

**FR.** Un contraste de formes et de matériaux parfaitement équilibré. La tige métallique, nette et sèche, traverse le diffuseur en verre. La version Kushi XL amplifie les sensations d'équilibre et de pureté.

**D.** Ein perfekt ausgewogener Kontrast aus Formen und Materialien. Die Stange aus Metall, klar und einfach, durchquert den zarten Lampenschirm aus Glas. Kushi verstärkt in der Version XL die Gefühle Gleichgewicht und Reinheit.

**ES.** Un contraste de formas y materiales perfectamente calibrado. La barra de metal, neta y ágil, atraviesa el suave difusor de cristal. Kushi en la versión XL amplifica las sensaciones de equilibrio y pureza.



## KUSHI XL TABLE

ø 33 x H 61 cm

1x70W max - E27 (E26)

Dimmer included

Feeding 220-240 / 120 V

IP20 CE ENEC

Dimmable table lamp.

Opal diffuser made of two layers of mouth blown glass. Metallic body available in three coating finishes: black, copper and brass.

Lampada da tavolo dimmerabile. Diffusore in vetro opale incamiciato e soffiato. Struttura in metallo verniciato in tre versioni: nero, rame e ottone.

Lampe à poser avec variation de lumière. Diffuseur en verre opalin soufflé double couche. Corps en métal verni disponible en trois finitions: noir, cuivre et laiton.

Dimmbare Tischleuchte. Schirm aus Opalglas, mundeblasen und zweischichtig. Struktur aus Metall in drei Glanzlackfarben lieferbar: Schwarz, Kupfer und Messing.

Lámpara de sobremesa dimable. Difusor en cristal enfundado y soplado opal mate. Cuerpo de metal barnizado disponible en tres acabados: negro, cobre y latón.

- black RAL9005
- brass
- copper

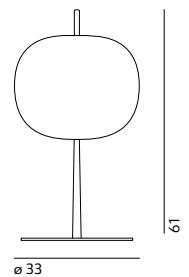



# 1. KUSHI TABLE

## 2. KUSHI MOBILE

ALBERTO SAGGIA & VALERIO SOMMELLA

**EN.** The round shape of the soft-feel glass diffuser. The strength of the metal rod which runs through it. A new balance for a statement lamp. Even in the portable version, to take with you wherever you go, from the living room to the terrace, study or bedroom.

**IT.** La rotondità del diffusore in vetro delicato al tatto. Il rigore dell'asta in metallo che lo attraversa. Una nuova armonia per una lampada di carattere. Anche nell'originale versione mobile, da portare sempre con sé, dal living, alla terrazza, dallo studio, alla zona notte.

**FR.** Le caractère rond du diffuseur en verre délicat au toucher. La rigueur de la tige en métal qui le traverse. Une nouvelle harmonie pour une lampe de caractère. Également dans la version mobile originale, à emporter partout avec soi, du salon à la terrasse, du bureau à la chambre.

**D.** Die Rundlichkeit des Lampenschirms aus Metall fühlt sich sanft an. Die Starre der Stange aus Metall, die den Lampenschirm durchquert. Eine neue Harmonie für eine stilvolle Lampe. Auch in der originellen mobilen Version, die Sie überallhin mitnehmen können - vom Wohnzimmer auf die Terrasse, vom Studio ins Schlafzimmer.

**ES.** La redondez del difusor de cristal delicado al tacto. La rigidez de la varilla de metal que lo atraviesa. Una nueva armonía para una lámpara con carácter. También en la versión original mobile, para llevar siempre consigo, del comedor a la terraza, del estudio a la zona noche.









#### KUSHI 16 TABLE

ø 16 x H 16 cm

1x25W max - G9

Dimmer not included  
Feeding 220-240 / 120 V

□ IP20 CE ENEC

#### KUSHI 33 TABLE

ø 33 x H 32 cm

1x30W max - E27 (E26)

Dimmer included  
Feeding 220-240 / 120 V

□ IP20 CE ENEC

#### KUSHI MOBILE

ø 16 x H 17 cm

board LED 1x1.3W  
2700 K - 150 lm - CRI>80

Dimmer not included  
Feeding 5V min 500 mA  
rechargeable battery

◇ IP20 CE ENEC

Table lamp and table lamp with rechargeable battery. Opal diffuser made of two layers of mouth blown glass. Metallic body available in three coating finishes: black, copper and brass.

Lampada da tavolo e lampada da tavolo con batteria ricaricabile. Diffusore in vetro opale incamiciato e soffiato. Struttura in metallo verniciato in tre versioni: nero, rame e ottone.

Lampe à poser et lampe à poser avec batterie rechargeable. Diffuseur en verre opalin soufflé double couche. Corps en métal verni disponible en trois finitions: noir, cuivre et laiton.

Tischleuchte und Tischleuchte mit Akku. Schirm aus Opalglas, mundgeblasen und zweischichtig. Struktur aus Metall in drei Glanzlackfarben lieferbar: Schwarz, Kupfer und Messing.

Lámpara de sobremesa y lámpara de sobremesa con baterías recargables. Difusor en cristal enfundado y soplado opal mate. Cuerpo de metal barnizado disponible en tres acabados: negro, cobre y latón.

● black RAL9005  
● brass  
● copper

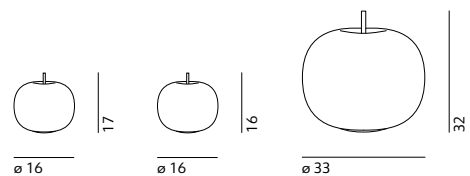



# ATOMIUM

HOPF&WORTMANN - BÜRO FÜR FORM

**EN.** The luminous reinterpretation of the historic architectural symbol of Brussels, created for Expo in 1958. A large, versatile lamp with a hybrid use that can be placed freely on the table or the floor, emanating a soft light in all directions.

**IT.** Reinterpretazione luminosa della storica architettura simbolo di Bruxelles, realizzata per l'Esposizione Universale del 1958. Lampada versatile e dall'utilizzo ibrido, con le sue dimensioni importanti si posiziona liberamente sul tavolo o anche a terra, emanando una luce multidirezionale e soffusa.

**FR.** Réinterprétation lumineuse de l'architecture historique, symbole de la ville de Bruxelles, réalisée pour l'Exposition universelle de 1958. Lampe polyvalente et à l'utilisation hybride, avec ses dimensions importantes, elle se positionne librement sur la table ou également au sol, en diffusant une lumière dans toutes les directions et tamisée.

**D.** Eine strahlende Neuinterpretation der historischen Architektur, die das Symbol Brüssels ist, errichtet für die Weltausstellung 1958. Eine vielseitig einsetzbare Lampe, die dank ihrer auffälligen Volumen frei am Tisch oder auch am Boden aufgestellt werden kann und Licht in mehrere Richtungen diffus abgibt.

**ES.** Reinterpretación luminosa de la histórica arquitectura símbolo de Bruselas, realizada con motivo de la Exposición Universal del 1958. Lámpara versátil y para un uso híbrido, al tener grandes dimensiones puede colocarse perfectamente sobre la mesa o incluso de pie, emanando una luz multidireccional y tenue.

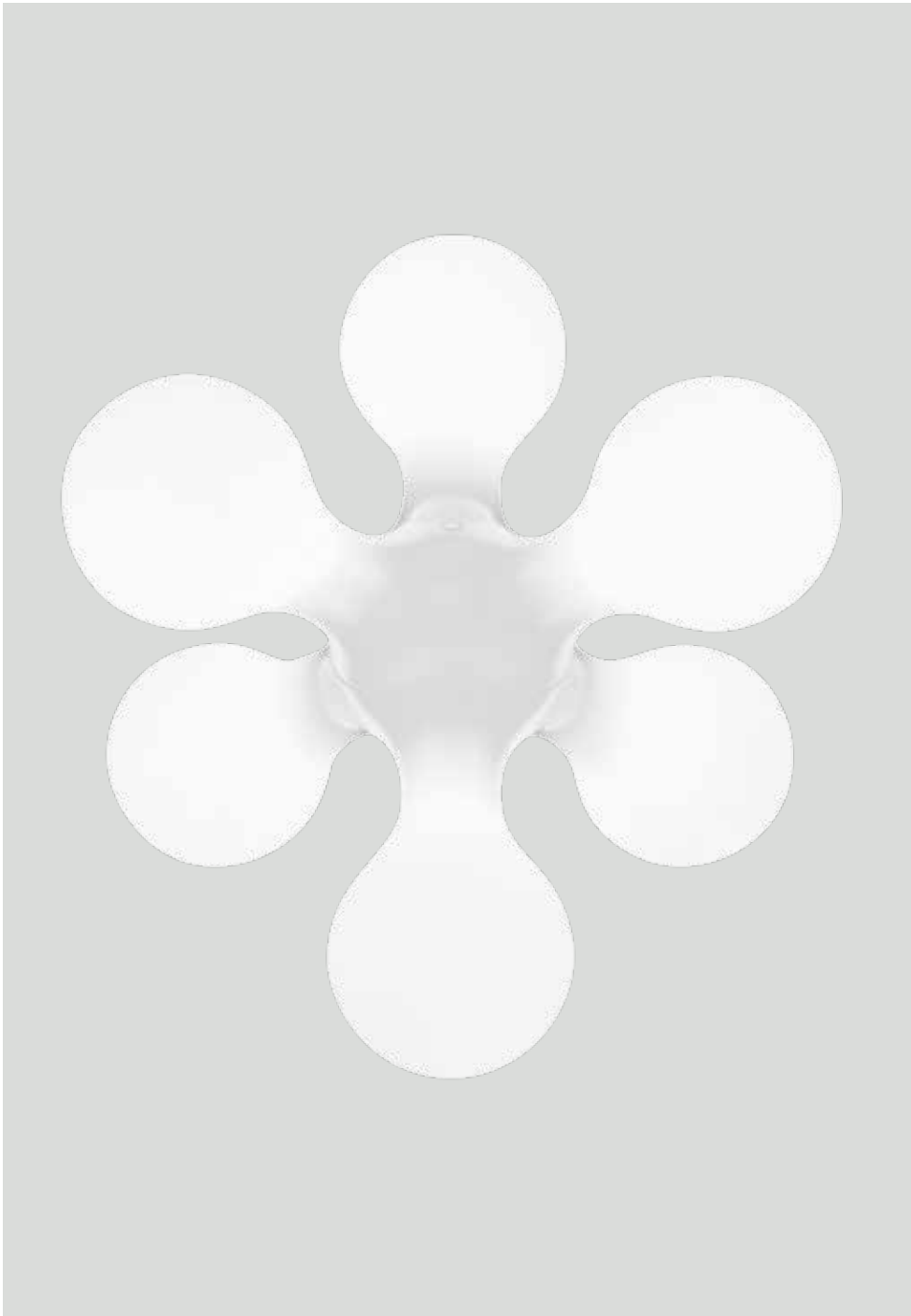

## ATOMIUM

ø 58 x H 52 cm

6x40W max - E14 (E12)

Dimmer not included

Feeding 220-240 / 120 V

□ IP20 CE ENEC

Table and floor lamp with rotational-moulded polyethylene diffuser and inner structure with six light sources fixed on steel coil springs.

Lampada da tavolo e da terra con diffusore in polietilene stampato in rotazionale e struttura interna a sei luci montate su molle tensionate in acciaio.

Lampe à poser et lampadaire avec un diffuseur en polyéthylène imprimé en rotoroulage et une structure intérieure à six luminaires placées sur des ressorts tensionnés en acier.

Tisch- und Bodenleuchte mit Polyethylendiffusor im Rotationsgussverfahren hergestellt, innen Federstruktur aus Stahl mit sechs Lampen.

Lámpara de sobremesa y de pie con difusor de polietileno estampado en rotacional con estructura interna de seis luces montadas sobre resortes tensados de acero. Cable autoportante con alma de acero.

○ white

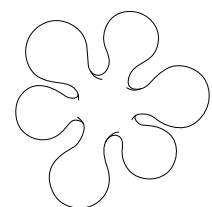

ø 58

52



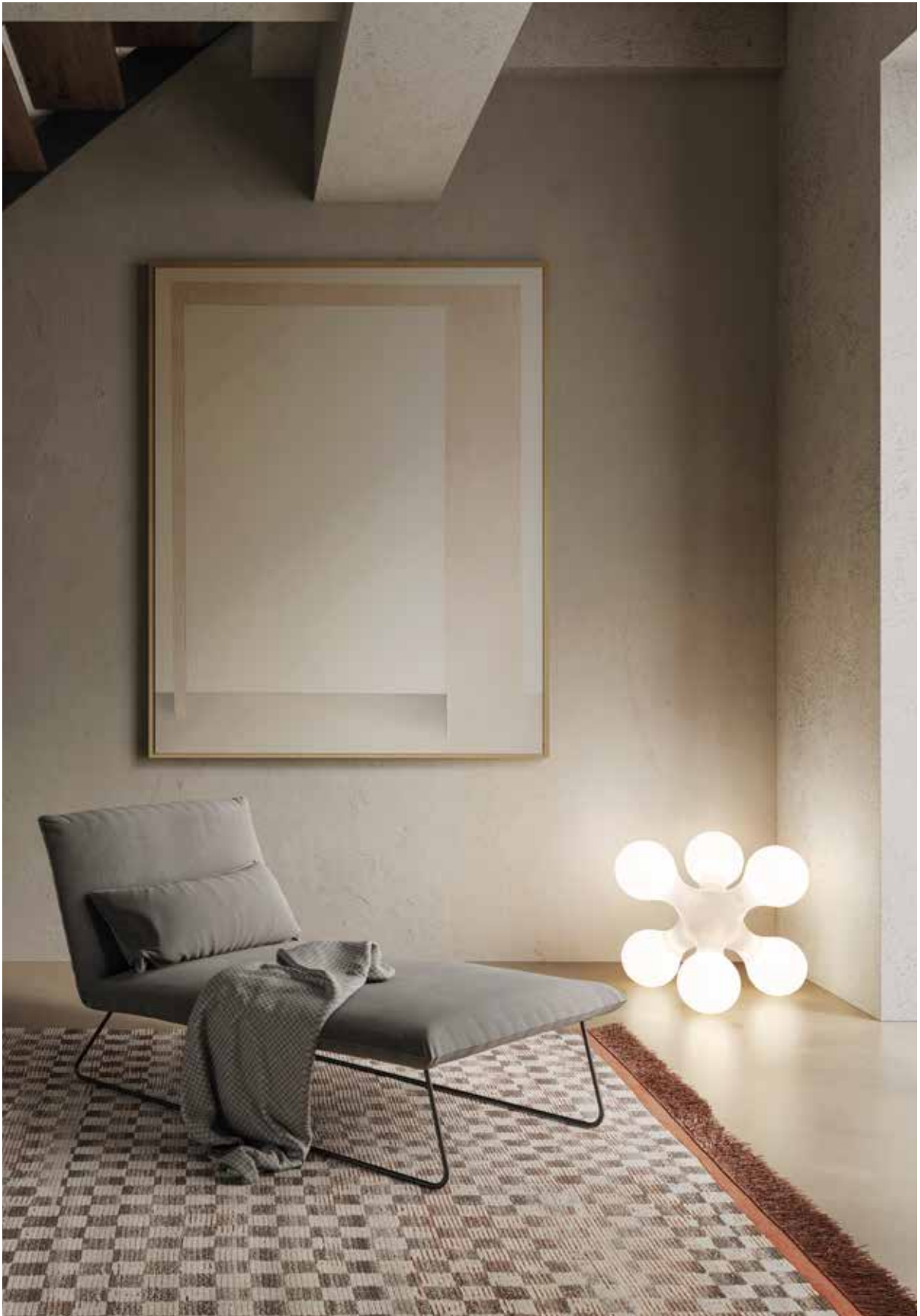

# TRIPOD TABLE

CHRISTOPHE PILLET

**EN.** A graphic and minimal interpretation of the traditional lampshade. The design reduces the compositional elements to the minimum and reinvents a classic object, giving it a new modernity.

**IT.** Una lettura grafica e minimale del tradizionale paralume. La progettazione riduce all'essenziale gli elementi compositivi e reinventa un oggetto classico, dandogli una nuova modernità.

**FR.** Une interprétation graphique et minimaliste de l'abat-jour traditionnel. Le design réduit les éléments de composition à l'essentiel et réinvente un objet classique en lui donnant une nouvelle modernité.

**D.** Eine grafische und minimalistische Interpretation des traditionellen Lampenschirms. Das Design reduziert die kompositorischen Elemente auf das Wesentliche und erfindet ein klassisches Objekt neu, indem es ihm eine neue Modernität verleiht.

**ES.** Una lectura gráfica y minimalista de la pantalla tradicional. El diseño reduce los elementos compositivos a lo esencial y reinventa un objeto clásico, dándole una nueva modernidad.



### TRIPOD TABLE

ø 32 x H 46 cm

3x40W max - E14 (E12)

Dimmer not included  
Feeding 220-240 / 120 V

IP20 CE ENEC

Table lamp, structure  
in white painted metal.  
Shade in fire resistant  
fabric closed by a painted  
perforated metal disc.

Lampada da tavolo,  
struttura in metallo verniciato  
bianco. Paralume in tessuto  
ignifugo chiuso da disco  
in metallo microforato  
e verniciato.

Lampe à poser, structure  
en métal verni blanc.  
Diffuseur en tissu ignifuge  
fermé par un disc en métal  
micropercé verni.

Tischleuchte, weiss lackierte  
Metallstruktur. Diffusor aus  
feuerfestem Stoff, von  
durchlöcherter lackiert  
Metallscheibe verschlossen.

Lámpara de sobremesa,  
estructura de metal  
barnizado blanco.  
Pantalla de tejido ignifugo  
fijada con disco de metal  
microperforado y barnizado.

○ white  
● ecru  
● moka

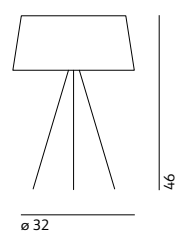



# CEILING & SUSPENSION

Soft and diffused light, eclectic design, and an experimentation that results in a very wide variety of shapes. Projects inspired by nature, distant cultures, the languages of art and architecture, past eras. Compositions that, suspended in space, decorate any type of environment.

**MOTUS** p. 118 **KOOI** p. 124 **SLING** p. 130 **KATE** p. 136 **POISE CEILING** p. 142 **FLOW** p. 148 **MITOS** p. 154  
**DALA LINEAR** p. 160 **DALA** p. 166 **BOLHA** p. 170 **JER** p. 174 **VICEVERSA** p. 178 **FLOED** p. 182 **LILLI** p. 188  
**OPYO SUSPENSION** p. 192 **LANNÀ SUSPENSION** p. 196 **TOOT SUSPENSION** p. 200 **NAMI** p. 204  
**YUMA** p. 208 **MINIMAL** p. 212 **GIASS** p. 216 **KUSHI SUSPENSION** p. 220 **KUSHI CEILING** p. 224 **PEACOCK** p. 228  
**NEW YORK** p. 232 **LOUIS** p. 236 **CLOVER** p. 240 **SPILLO SUSPENSION** p. 244 **SPILLO OUTDOOR SUSPENSION** p. 244  
**DEW** p. 248 **DEW CHANDELIER** p. 248 **ATOMIUM SUSPENSION** p. 254 **FLOOB SUSPENSION** p. 258 **E.T.A. SAT** p. 262  
**TRIPOD SUSPENSION** p. 266

# MOTUS

SHULAB

**EN.** Unconditional freedom and ability to adapt to a stimulating environment and changing needs. This is the common denominator between Motus and a skill sport such as vertical wall climbing. Press and Release. A single interaction, a simple movement. Motus slides along its power cord, adjusting to different heights and supporting itself thanks to its own weight.

**IT.** Libertà incondizionata e capacit  di adattarsi all'ambiente, ricco di stimoli ed esigenze mutevoli. Questo   il comune denominatore tra Motus e uno sport di abilit  come l'arrampicata su parete verticale. Premi e Rilascia. Un'unica interazione, un semplice movimento. Motus scorre lungo il proprio cavo di alimentazione regolandosi ad altezze diverse e sostenendosi grazie al suo stesso peso.

**FR.** Une libert  inconditionnelle et la capacit  de s'adapter   l'environnement, plein de stimuli et de besoins changeants. C'est le d nominateur commun entre Motus et un sport d'adresse tel que l'escalade de parois verticales. Appuyer et rel cher. Une seule interaction, un mouvement simple. Motus glisse le long de son propre c ble d'alimentation, s'ajuste   diff rentes hauteurs et se soutient gr ce   son propre poids.

**D.** Bedingungslose Freiheit und die F higkeit, sich an die Umgebung anzupassen, die voller Reize und wechselnder Bed rfnisse ist. Das ist der gemeinsame Nenner zwischen Motus und einer Geschicklichkeitssportart wie dem Klettern an vertikalen W nden. Dr cken und Loslassen. Eine einzige Interaktion, eine einfache Bewegung. Motus gleitet entlang seines eigenen Stromkabels, stellt sich auf verschiedene H hen ein und tr gt sich selbst durch sein eigenes Gewicht.

**ES.** Libertad incondicional y capacidad de adaptaci n al entorno, lleno de est mulos y necesidades cambiantes. Este es el denominador com n entre Motus y un deporte de habilidad como la escalada en pared vertical. Presionar y soltar. Una interacci n, un simple movimiento. Motus se desliza a lo largo de su propio cable de alimentaci n, ajust ndose a diferentes alturas y sosteni ndose gracias a su propio peso.





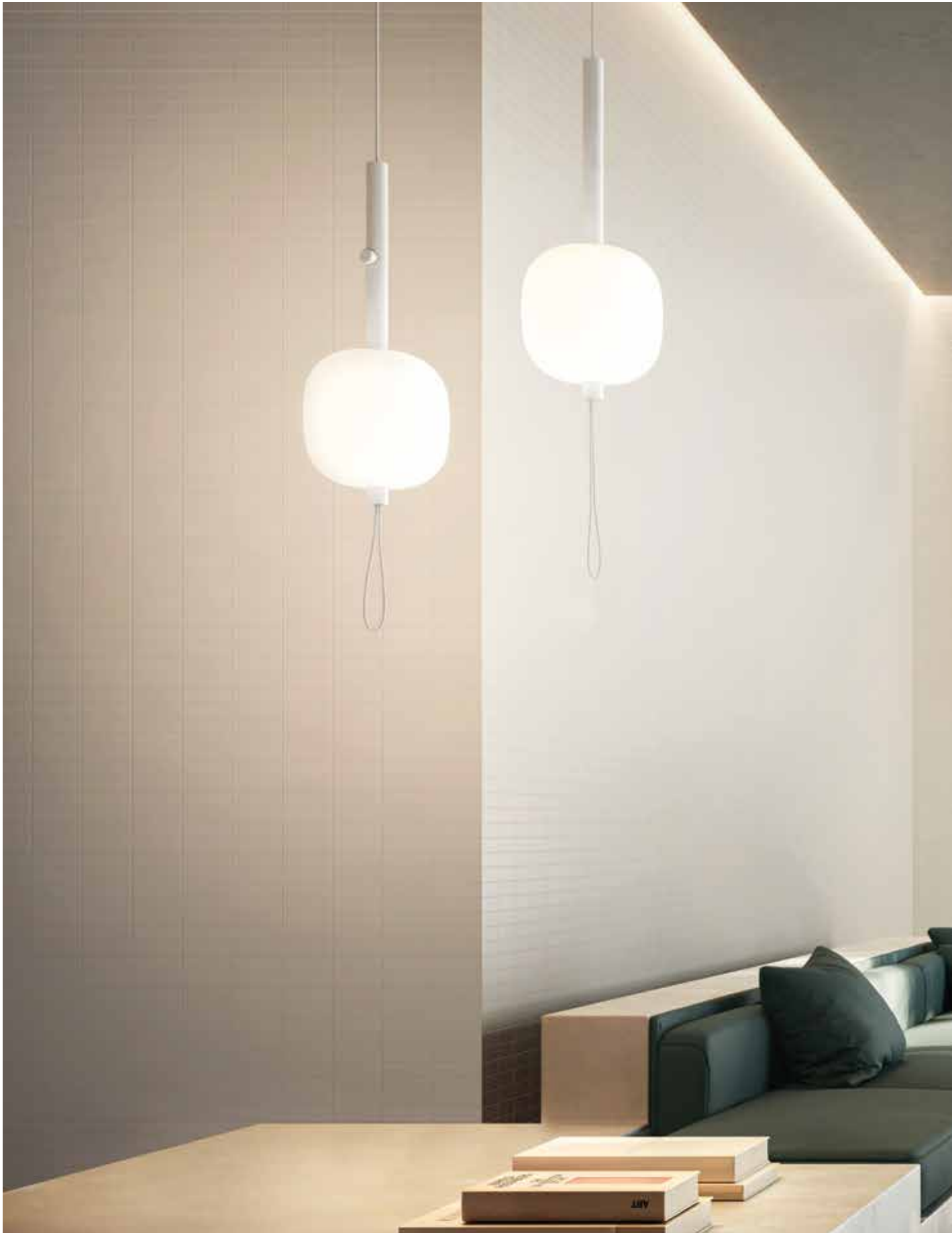

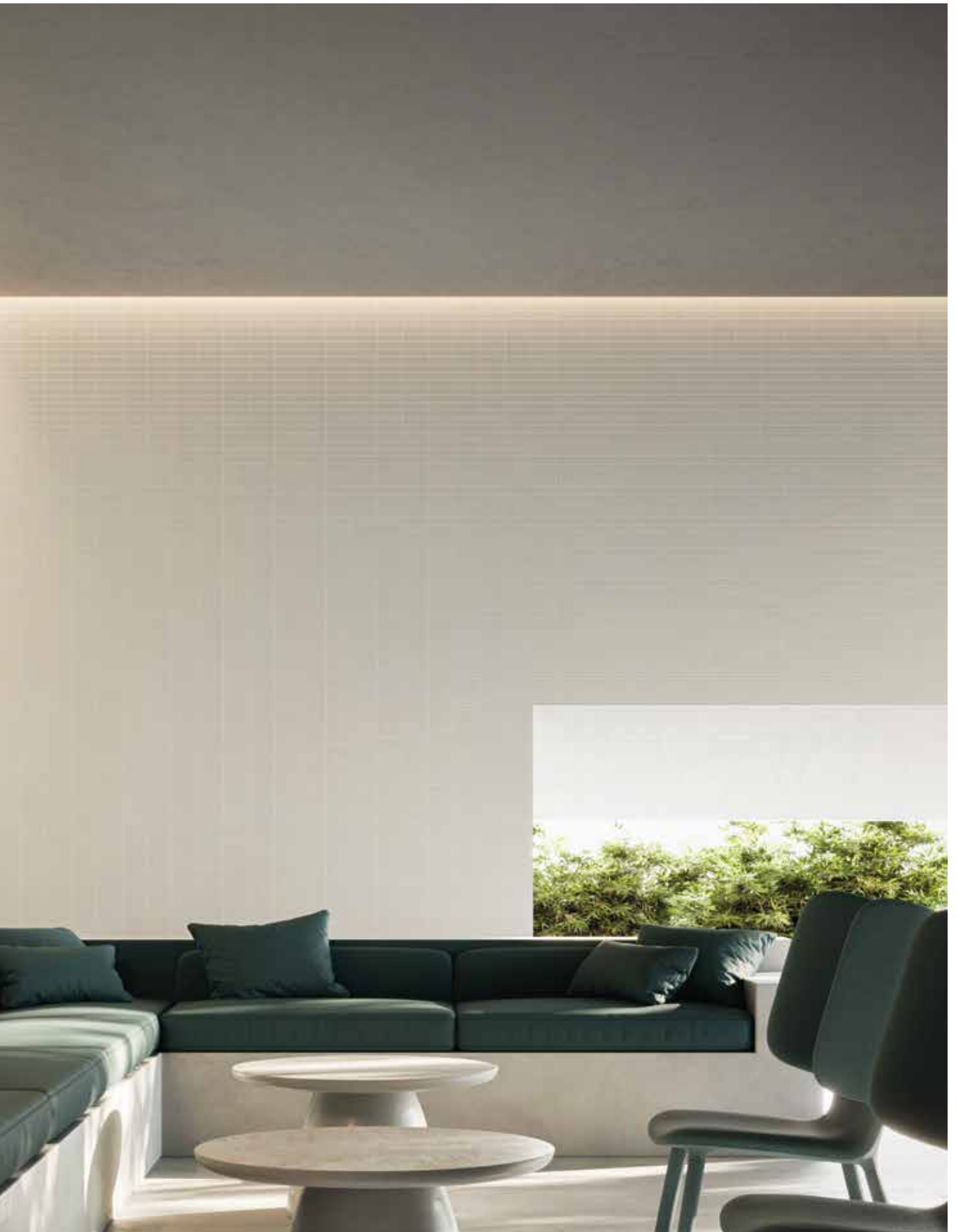

## MOTUS

ø 24 x H 60 cm

board LED 1x22W  
2700 K - 2420 lm - CRI>90

Dimmable phase cut  
Feeding 220-240 / 120 V

⊕ IP20 CE

Suspension lamp with adjustable height. Opal glass diffuser. Metallic structure available in three coating finishes.

Lampada a sospensione con altezza regolabile. Diffusore in vetro opale. Struttura in metallo verniciato disponibile in tre finiture.

Suspension réglable en hauteur. Diffuseur en verre opalin. Structure en métal verni disponible en trois finitions.

Pendelleuchte mit verstellbarer Höhe. Schirm aus Opalglas. Struktur aus Metall in drei Glanzlackfarben lieferbar.

Lámpara colgante regulable en altura. Difusor de cristal opalino. Estructura de metal barnizado disponible en tres acabados.

- white RAL9010
- black RAL9005
- red RAL3016

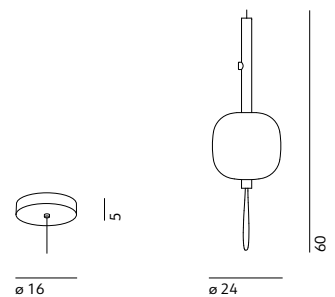



# KOOI

STUDIO SHUU

**EN.** Kooi is inspired by Chinese Shan shui painting and conveys its philosophy. Thanks to the contrast between the glass diffuser and the metal frame, lights and shadows become the protagonists of continuous visual effects and unprecedented changes of perspective. Glass and metal. Light and heavy. Black and white. The Shan shui spirit becomes a suspension lamp.

**IT.** Kooi si ispira alla pittura cinese Shan shui e ne veicola la filosofia. Grazie al contrasto tra il diffusore in vetro e la struttura in metallo a fare da cornice, luci e ombre diventano le protagoniste di continui effetti visivi e inediti cambi di prospettiva. Vetro e metallo. Leggero e pesante. Bianco e nero. Lo spirito Shan shui si fa lampada a sospensione.

**FR.** Kooi s'inspire de la peinture chinoise Shanshui et en transmet la philosophie. Grâce au contraste entre le diffuseur en verre et le cadre métallique, l'ombre et la lumière deviennent les protagonistes d'effets visuels continus et de changements de perspective sans précédent. Verre et métal. Léger et lourd. Noir et blanc. L'esprit Shanshui devient une lampe suspendue.

**D.** Kooi ist von der chinesischen Shan-Shui-Malerei inspiriert und vermittelt deren Philosophie. Dank des Kontrasts zwischen dem Glasdiffusor und dem Metallrahmen werden Licht und Schatten zu Protagonisten kontinuierlicher visueller Effekte und noch nie dagewesener Perspektivwechsel. Glas und Metall. Leicht und schwer. Schwarz und Weiß. Der Geist von Shan Shui wird zu einer Hängeleuchte.

**ES.** Kooi se inspira en la pintura china Shan shui y transmite su filosofía. Gracias al contraste entre el difusor de cristal y el marco de metal, la luz y la sombra se convierten en protagonistas de continuos efectos visuales y cambios de perspectiva originales. Cristal y metal. Luz y peso. Blanco y negro. El espíritu Shan shui se convierte en una lámpara colgante.







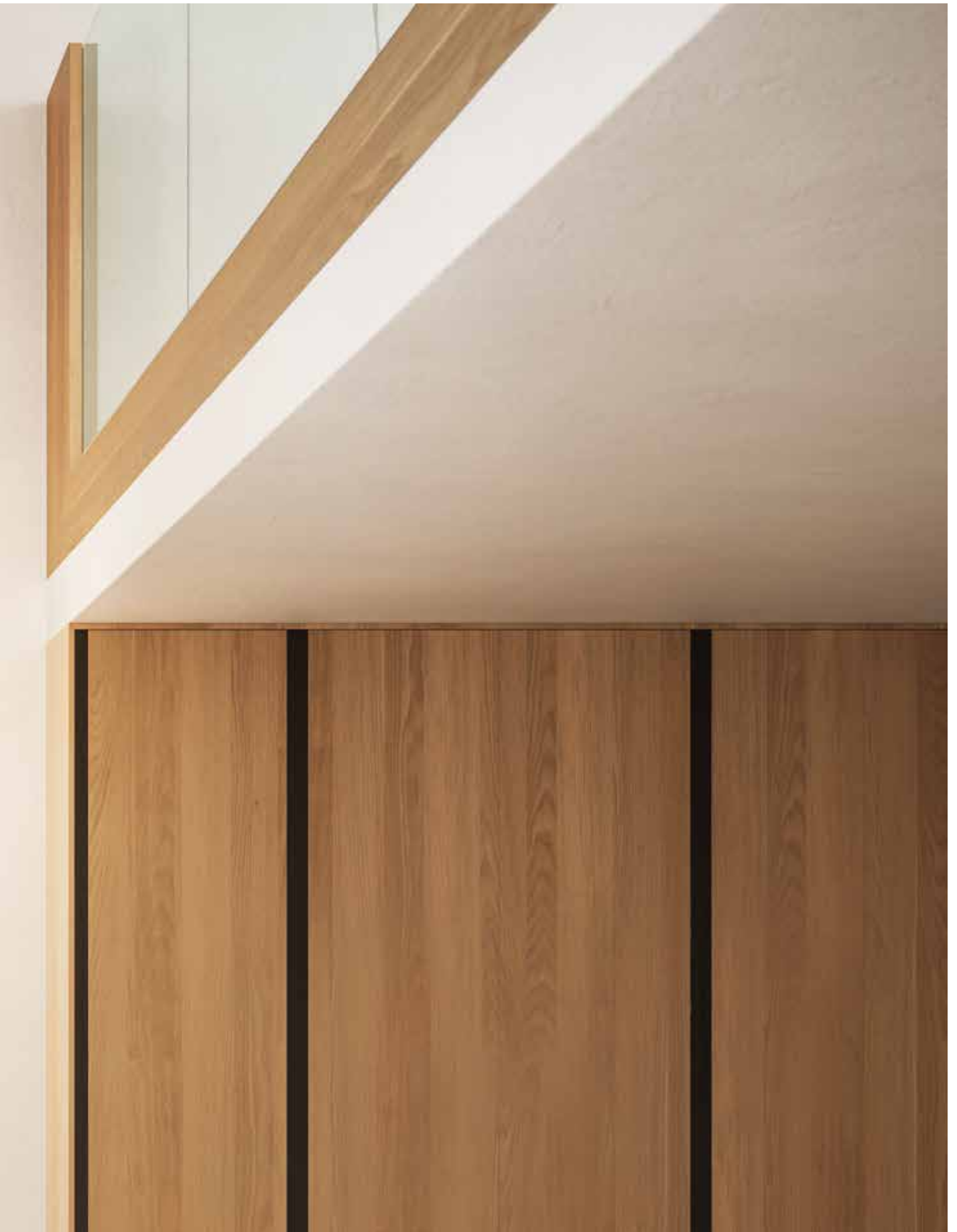

KOOI

ø 30 x H 50 cm

board LED 1x25W  
2700 K - 2750 lm - CRI>90

Dimmable phase cut  
Feeding 220-240 / 120 V

⊕ IP20 CE

Suspension lamp.  
Transparent glass diffuser  
and die-casted aluminium  
structure.

Lampada a sospensione.  
Diffusore in vetro  
trasparente e struttura in  
alluminio pressofuso.

Suspension. Diffuseur  
en verre transparent et  
structure en aluminium  
moulé.

Pendelleuchte.  
Transparenter Glasdiffusor  
und Struktur aus  
Alluminiumdruckguss.

Lámpara colgante. Difusor  
de cristal transparente  
y estructura en aluminio  
fundido a presión.

● black RAL9005

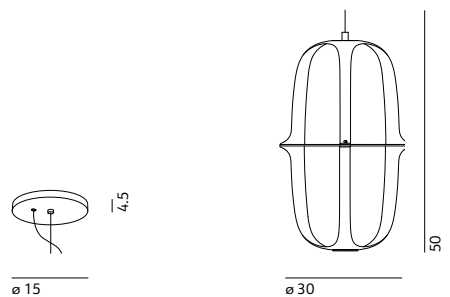



# SLING

CHRIS BASIAS

**EN.** A single unipolar cable transfers current and supports multiple light sources. Like a slingshot in the open air, this cable projects light installations, giving life to spectacular geometries and configurations that are always unexpected. Straight from our childhood, Sling plays with simplicity and endless variables.

**IT.** Un unico cavo unipolare trasferisce la corrente e supporta sorgenti luminose multiple. Come una fionda all'aria aperta, questo cavo proietta installazioni di luce, dando vita a geometrie spettacolari e configurazioni sempre inaspettate. Direttamente dalla nostra infanzia, Sling gioca con semplicità e infinite variabili.

**FR.** Un seul câble unipolaire transfère le courant et supporte plusieurs sources lumineuses. Comme une fronde à l'air libre, ce câble projette des installations lumineuses, créant des géométries spectaculaires et des configurations toujours inattendues. Tout droit sorti de notre enfance, Sling joue avec la simplicité et les variables infinies.

**D.** Ein einziges unipolares Kabel überträgt Strom und unterstützt mehrere Lichtquellen. Wie eine Schleuder im Freien projiziert dieses Kabel Lichtinstallationen, die spektakuläre Geometrien und immer wieder unerwartete Konfigurationen schaffen. Direkt aus unserer Kindheit spielt Sling mit Einfachheit und unendlichen Variablen.

**ES.** Un único cable unipolar transfiere corriente y soporta múltiples fuentes de luz. Como un tirachinas al aire libre, este cable proyecta instalaciones de luz, creando geometrías espectaculares y configuraciones siempre inesperadas. Directamente desde nuestra infancia, Sling juega con la simplicidad y las variables infinitas.



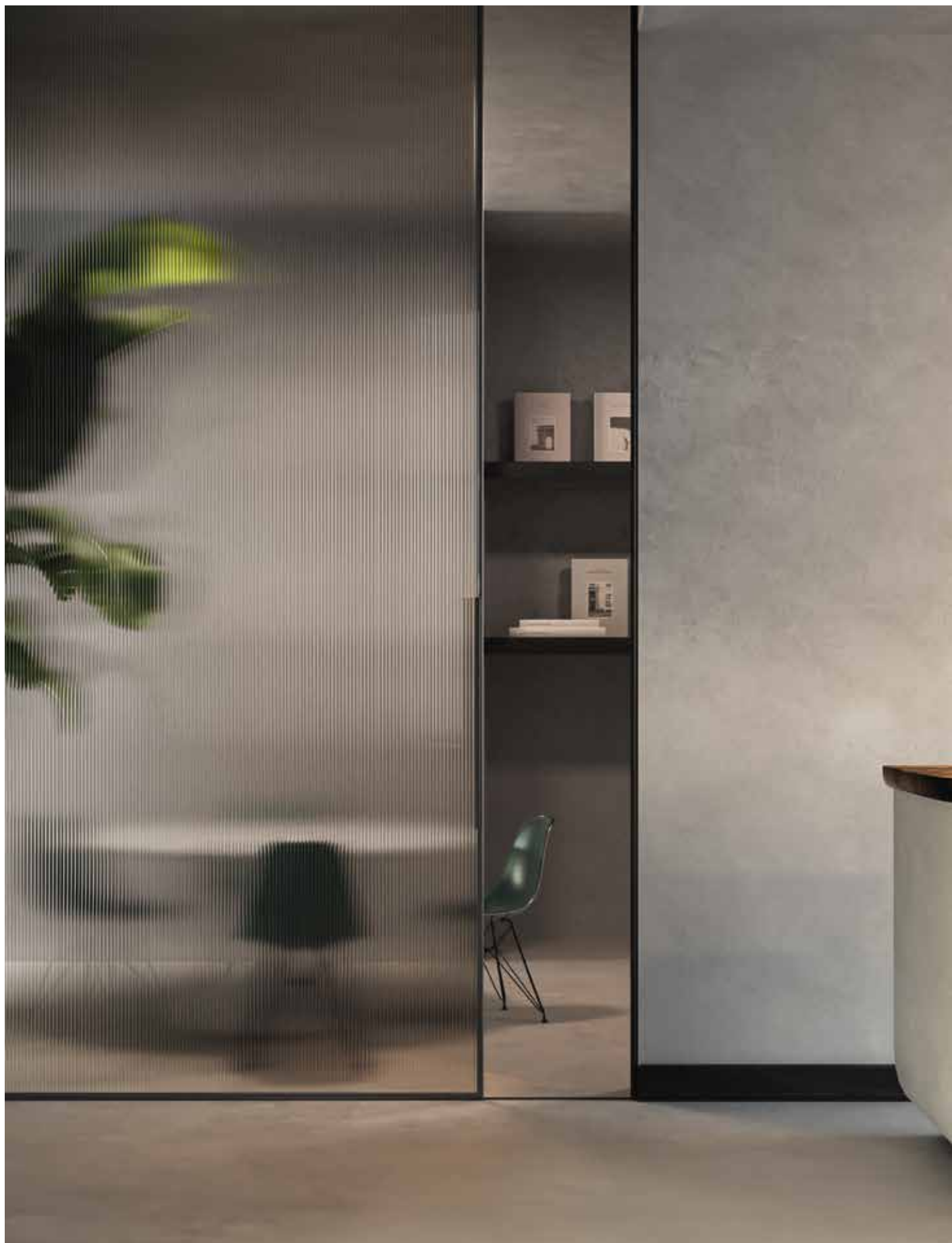



**SLING**

∅ 6 x H 6.5 cm

board LED 1x6W  
3000 K - 660 lm - CRI>90

Dimmable 1-10V or push  
Feeding 220-240 / 120 V

◆ IP20 **CE**

Modular suspension lamp.  
Die-casted aluminium  
structure.

Lampada a sospensione  
modulare. Struttura in  
alluminio pressofuso.

Suspension modulaire.  
Structure en aluminium  
moulé.

Modulare Pendelleuchte.  
Struktur aus  
Alluminiumdruckguss.

Lámpara colgante modular.  
Estructura en aluminio  
fundido a presión.

● black RAL9005

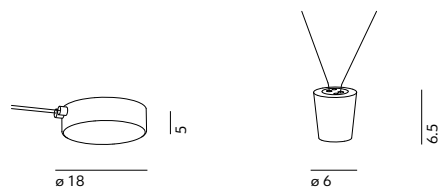





# KATE

FRANCESCA SMIRAGLIA

**EN.** Architectural forms and unconventional dimensions. The headgear worn by the Duchess of Cambridge for the 70th anniversary of the English jubilee inspires Kate, the ceiling light that rewrites the perceptual rules of space. This conical lamp is positioned on the ceiling with an inclination of 15 degrees in order to diffuse the light in an unexpected way.

**IT.** Forme architettoniche e dimensioni non convenzionali. Il copricapo sfoggiato dalla duchessa di Cambridge per i 70 anni del giubileo inglese, ispira Kate, la plafoniera che riscrive le regole percettive dello spazio. Questa lampada dalla forma conica è posizionata a soffitto con un'inclinazione di 15 gradi in modo da diffondere la luce in maniera inaspettata.

**FR.** Des formes architecturales et dimensions non conventionnelles. La coiffe portée par la duchesse de Cambridge pour le 70<sup>e</sup> anniversaire du Jubilé britannique a inspiré Kate, le plafonnier qui réécrit les règles de perception de l'espace. Cette lampe en forme de cône est positionnée au plafond avec un angle de 15 degrés afin de diffuser la lumière de manière inattendue.

**D.** Architektonische Formen und unkonventionelle Dimensionen. Der Kopfschmuck, den die Herzogin von Cambridge zum 70. Jahrestag des britischen Thronjubiläums trug, inspirierte Kate, die Deckenleuchte, die die Wahrnehmungsregeln des Raums neu schreibt. Die kegelförmige Leuchte ist in einem Winkel von 15 Grad an der Decke angebracht, um das Licht auf unerwartete Weise zu streuen.

**ES.** Formas arquitectónicas y dimensiones no convencionales. El tocado que lució la Duquesa de Cambridge en el 70<sup>o</sup> aniversario del Jubileo Británico, ha sido la fuente de inspiración de Kate, la lámpara de techo que reescribe las reglas perceptivas del espacio. Esta lámpara de forma cónica se coloca en el techo con un ángulo de 15 grados para difundir la luz de forma inesperada.







## KATE

∅ 90 x L 87 x H 27 cm

board LED 1x60W  
2700 K - 6600 lm - CRI>90

board LED 1x60W  
3000 K - 6835 lm - CRI>90

Dimmable phase cut  
Feeding 220-240 / 120 V

⊕ IP20 



Ceiling lamp with opal diffuser. Aluminium coated structure available in colours on request.

Lampada a plafone con diffusore opalino. Struttura in alluminio verniciato disponibile in colori su richiesta.

Plafonnier avec diffuseur opalin. Structure en aluminium peint disponible en couleur sur demande.

Deckenleuchte mit Opal-Diffusor. Struktur aus lackiertem Aluminium. Auf Anfrage auch in andere Ausführungen erhältlich.

Lámpara de techo con difusor opalino. Estructura de aluminio pintado disponible en colores bajo pedido.

 white RAL9010  
 colours on request

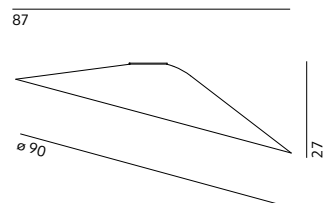



# POISE CEILING

ROBERT DABI

**EN.** In Poise, human curiosity and the interaction with light source, are encouraged by the flexible section between frame and the circle, allowing the latter to be moved into any position. A vitality capable of creating ever-changing configurations defying gravity.

**IT.** In Poise, la curiosità e l'interazione umana con la sorgente luminosa sono incoraggiate dalla sezione flessibile tra l'asta e l'anello, che consente di spostare quest'ultimo in qualsiasi posizione. Un dinamismo che sfida la forza di gravità per creare configurazioni mutevoli.

**FR.** Sur Poise, la curiosité et l'interaction humaine avec la source lumineuse sont encouragées par la section flexible entre la tige et le cercle, qui permet de déplacer ce dernier dans n'importe quelle position. Un dynamisme qui défie la force de gravité pour créer des configurations changeantes.

**D.** Bei Poise werden die Neugier und die menschliche Interaktion mit der Lichtquelle durch den flexiblen Abschnitt zwischen Stab und Ring gefördert, der es ermöglicht, letzteren in jede Position zu bewegen. Eine Dynamik, die der Schwerkraft trotzt, um veränderbare Konfigurationen zu schaffen.

**ES.** En Poise, la curiosidad y la interacción humana con la fuente de luz se ven favorecidas por la sección flexible entre la varilla y el anillo, que permite mover este último a cualquier posición. Un dinamismo que desafía la fuerza de gravedad para crear configuraciones cambiantes.









## POISE CEILING

∅ 55 x L 20 x H 110 cm

strip LED 1x28W

2700 K - 3600 lm - CRI>90

Dimmable phase cut

Feeding 220-240 / 120 V

⊕ IP20 **CE**

Ceiling lamp. Flexible tube coated in technical fabric. Matt black metallic diffuser and structure.

Lampada a plafone. Tubo flessibile rivestito in tessuto tecnico. Diffusore e struttura in metallo nero opaco.

Plafonnier. Tube flexible habillé de tissu technique. Diffuseur et structure en métal noir mat.

Wandleuchte. mit Gewebe aus Stoff überzogener Schlauch. Diffusor und Struktur aus mattschwarzem Metall.

Plafón. Tubo flexible recubierto de tejido técnico. Difusor y estructura de metal negro mate.

● black RAL9005

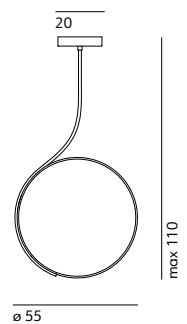



# FLOW

CHRIS BASIAS

EN. "Floating Leaves Out of the Window". The metallic disc of the lamp imitates the shape of the leaves of a tree, blown by the wind. With or without light, the elements can be combined to make touching installations. Playing with shadows and lights, Flow reproduces the dance of nature on a windy day.

IT. "Floating Leaves Out of the Window". Foglie danzanti fuori dalla finestra. Come le foglie di un albero portate dal vento, il disco metallico della lampada ne imita la forma. Con o senza luce, gli elementi compositivi possono essere combinati per creare installazioni suggestive. Giocando con ombre e luci, Flow riproduce la danza della natura in una giornata ventosa.

FR. "Floating Leaves Out of the Window". Feuilles dansantes à travers la fenêtre. Comme les feuilles d'un arbre portées par le vent, le disque métallique de la lampe en imite la forme. Avec ou sans lumière, les éléments de composition peuvent être combinés pour créer des installations suggestives. En jouant avec les ombres et les lumières, Flow reproduit la danse de la nature pendant une journée venteuse.

D. "Floating Leaves Out of the Window". Tanzende Blätter vor dem Fenster. Wie die vom Wind verwehten Blätter eines Baumes imitiert die Metallscheibe der Leuchte dessen Form. Mit oder ohne Licht lassen sich die kompositorischen Elemente zu suggestiven Installationen kombinieren. Durch das Spiel mit Licht und Schatten imitiert Flow den Tanz der Natur an einem windigen Tag.

ES. "Floating Leaves Out of the Window". Hojas danzando fuera de la ventana. Como las hojas de un árbol llevadas por el viento, el disco metálico de la lámpara imita su forma. Con o sin luz, los elementos compositivos pueden combinarse para crear instalaciones impresionantes. Jugando con sombras y luces, Flow reproduce la danza de la naturaleza en un día de viento.









## FLOW

ø 35 x ø 10 x H 40 cm

1x25W max - G9

Dimmable

Feeding 220-240 / 120 V

⊕ IP20 

Cable length 180 cm

## FLOW CEILING

ø 35 x ø 10 x H 13 cm

1x25W max - G9

Dimmable

Feeding 220-240 / 120 V

⊕ IP20 

Suspension and ceiling lamp. Opal diffuser made of two layers of blown glass. Metallic coated structure.

Lampada a sospensione e da soffitto. Diffusore in vetro opale soffiato incamiciato. Struttura in metallo verniciato.

Suspension et plafonnier. Diffuseur en verre opalin soufflé double couche. Structure en métal verni.

Pendelleuchte und Wandleuchte. Schirm aus undgeblasenem und zweischichtigem Opalglas. Struktur aus lackertes Metall.

Lámpara colgante y de techo. Difusor en cristal opal soplado y enfundado. Estructura en metal barnizado.

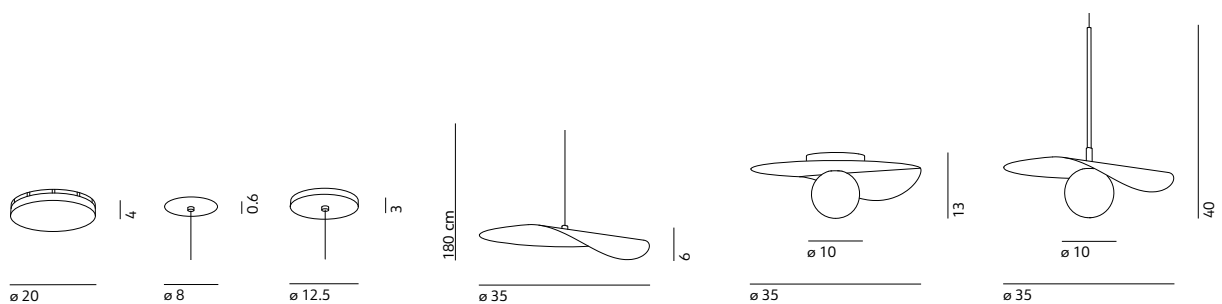

 black RAL 9005



# MITOS

CHRIS BASIAS

**EN.** Like Ariadne donates Theseus a thread so that he could retrace his way out of the labyrinth of the Minotaur, Mitos goes along with light in domestic and public environments. This system of adjustable spotlights transfers an unusual eclecticism over the ceiling, enhancing the ambience of the scene.

**IT.** Come Arianna dona a Teseo il filo per trovare la via d'uscita dal labirinto del Minotauro, Mitos accompagna la luce nelle scene domestiche e contract. Questo sistema di faretti orientabili trasferisce un insolito/particolare eclettismo nei soffitti esaltando il design degli interni.

**FR.** Comme Ariane donne à Thésée le fil pour trouver la sortie du labyrinthe du Minotaure, Mitos accompagne la lumière dans les scènes résidentielles et contract. Ce système de spots orientables transfère un éclectisme insolite/particulier dans les plafonds et exalte ainsi le design des intérieurs.

**D.** Wie Ariadne Theseus den Faden gibt, um den Weg aus dem Labyrinth des Minotaurus zu finden, begleitet Mitos das Licht in häuslichen und geschäftlichen Umgebungen. Dieses System verstellbarer Spots überträgt einen ungewöhnlichen / besonderen Eklektizismus auf die Decken und wertet das Innendesign auf.

**ES.** Como Ariadna da a Teseo el hilo para encontrar la salida del laberinto del Minotauro, Mitos acompaña la luz en las escenas domésticas y contract. Este sistema de focos orientables transfiere un insólito/particular eclecticismo a los techos realzando el diseño de interiores.







MITOS

ø 8 x H 17 cm

1x10W max - GU 5.3

Dimmable

Feeding 100-240 V

◆ IP20 CE

System of adjustable spotlights. Metallic coated structure.

Sistema di faretti orientabili. Struttura in metallo verniciato.

Système de spots réglables. Structure en métal peint.

Verstellbare Spotlichte. Opalglas. Struktur aus lackiertem Metall.

Sistema de focos orientables. Estructura en metal barnizado.

● black RAL 9005

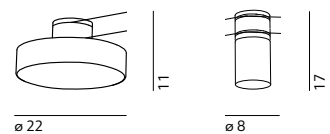





# DALA LINEAR

FRANCESCA SMIRAGLIA

**EN.** A harmonious synthesis of form and function is traced by two linear elements of different sizes that frame the white diffuser overlapping each other like the petals of a flower. Thanks to the different combinations of finishes, Dala Linear integrates elegantly into collective and residential spaces.

**IT.** Un connubio armonico tra forma e funzione è tracciato da due elementi lineari di differenti dimensioni che incorniciano il diffusore bianco sovrapponendosi tra loro come petali di un fiore. Dala Linear, grazie alle diverse combinazioni di finiture, si integra elegantemente negli spazi collettivi e residenziali.

**FR.** Une fusion entre forme et fonction est tracée par deux éléments linéaires de différentes tailles qui encadrent le diffuseur blanc en se superposant les uns sur les autres comme les pétales d'une fleur. Grâce aux différentes combinaisons de finitions, Dala Linear s'intègre élégamment dans les espaces collectifs et résidentiels.

**D.** Eine harmonische Verbindung zwischen Form und Funktion wird durch zwei lineare Elemente unterschiedlicher Größe nachgezeichnet, die den weißen Streukörper umrahmen, der sich wie die Blütenblätter einer Blume überlappt. Dank der verschiedenen Kombinationen von Oberflächen fügt sich Dala Linear elegant in Gemeinschafts- und Wohnräume ein.

**ES.** Una armoniosa unión de forma y función se traza mediante dos elementos lineales de diferentes dimensiones que enmarcan el difusor blanco, superponiéndose entre sí como los pétalos de una flor. Dala Linear se integra con elegancia en los espacios colectivos y residenciales gracias a las diferentes combinaciones de acabados.







## DALA LINEAR

L 150 x W 5 x H 6.5 cm

board LED 1x42W  
2700 K - 5150 lm - CRI>90  
board LED 1x42W  
3000 K - 5300 lm - CRI>90

Dimmable phase cut  
Feeding 220-240 / 120 V

⊕ IP20 **CE**







Suspension lamp with opal diffuser. Metallic coated structure available in six colour configurations.

Lampada a sospensione con diffusore opalino. Struttura in metallo verniciato, disponibile in sei configurazioni di colore.

Suspension avec diffuseur opalin. Structure en métal peint, disponible en six configurations de couleurs.

Pendelleuchte mit Opal-Diffusor. Struktur aus lackiertem Metall, erhältlich in sechs Farbkonfigurationen.

Lámpara colgante con difusor opalino. Estructura de metal pintado, disponible en seis configuraciones de color.

- |   |  |
|---|--|
|  dark grey + wood finish     |  sand + wood finish     |
|  dark grey + concrete finish |  sand + concrete finish |
|  dark grey + copper          |  sand + copper          |

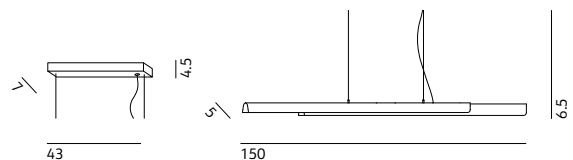



# DALA

FRANCESCA SMIRAGLIA

**EN.** Highly decorative with an architectural look, Dala blends fluid lines with a strong design. The two outer metal casings wrap around the large diffuser, overlapping like the petals of a flower. In two different sizes, featuring a sophisticated contrast in colours, reminiscent of the natural shape of the flower's corolla which envelops the light.

**IT.** Decorativa e insieme architettuale, Dala associa segno fluido e progettazione rigorosa. Le due scocche metalliche circondano il grande diffusore, sovrapponendosi fra loro come i petali di un fiore. In due diverse dimensioni e in un raffinato contrasto di colori, riprendono il movimento naturale di una corolla che abbraccia la luce.

**FR.** A la fois décoratif et architectural, Dala combine des lignes fluides avec un design rigoureux. Les deux coques métalliques entourent le grand diffuseur, se chevauchant comme les pétales d'une fleur. Dans deux tailles, avec un contraste de couleurs raffinés, elles rappellent le mouvement naturel d'une corolle qui embrasse la lumière.

**D.** Dekorativ und gleichzeitig architektonisch, vereint Dala ein fließendes Zeichen mit einer strengen Projektplanung. Die beiden Metallgehäuse umgeben den großen Lampenschirm und überlappen wie die Blütenblätter einer Blume. In zwei unterschiedlichen Größen und einem raffinierten Farbkontrast nehmen sie die natürliche Bewegung einer Blütenkrone auf, die das Licht umhüllt.

**ES.** Dala, decorativa y a la vez arquitectural, asocia una línea fluida a un diseño riguroso. Los dos cuerpos de metal rodean el difusor de gran tamaño, superponiéndose uno a otro como los pétalos de una flor. En dos tamaños diferentes y con un contraste elegante de colores, imitan el movimiento natural de una corola que abraza la luz.





## DALA

ø 58 x H 11 cm

board LED 1x42W

2700 K - 4200 lm - CRI>90

board LED 1x42W

3000 K - 4350 lm - CRI>90

Dimmable phase cut

Feeding 220-240 / 120 V

⊕ IP20 CE ENEC



Ceiling lamp with opal diffuser. Metallic coated structure available in different colour configurations.



Lampada a plafone con diffusore opalino. Struttura in metallo verniciato, disponibile in diverse configurazioni di colore.

Plafonnier avec diffuseur opalin. Structure en métal peint, disponible en différentes configurations de couleurs.

Deckenleuchte mit Opal-Diffusor. Struktur aus lackiertem Metall, in verschiedenen Farbkonfigurationen erhältlich.

Lámpara de techo con difusor opalino. Estructura de metal pintado, disponible en diferentes configuraciones de color.

 dark grey + wood finish  
 dark grey + concrete finish  
 dark grey + copper

 sand + wood finish  
 sand + concrete finish  
 sand + copper

 white

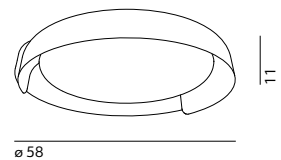



# BOLHA

VALERIO SOMMELLA & ANONIMA LUCI

**EN.** Two different forms of glass. An ethereal, transparent bubble for the diffuser. A textured inner cylinder for the light source which resembles the filaments of traditional incandescent light bulbs. The continuously refracted light takes on a tangible appearance thanks to the interaction between the two elements.

**IT.** Il vetro in due diverse declinazioni. Una bolla eterea e trasparente per il diffusore. Un cilindro materico per la sorgente luminosa, che ricorda i filamenti delle tradizionali lampadine a incandescenza. Nel dialogo fra i due elementi si generano continue rifrazioni, che restituiscono fisicità alla luce.

**FR.** Le verre en deux déclinaisons différentes. Une bulle éthérée et transparente pour le diffuseur. Un cylindre texturé pour la source de lumière, rappelant les filaments des ampoules à incandescence traditionnelles. Le dialogue entre les deux éléments génère des réfractions continues qui redonnent à la lumière son aspect physique.

**D.** Glas in zwei verschiedenen Versionen. Eine himmlische und transparente Blase als Lampenschirm. Ein materieller Zylinder für die Lichtquelle, der an die Fäden der traditionellen Glühlampen erinnert. Im Dialog zwischen den beiden Elementen entstehen kontinuierliche Lichtbrechungen, die das Licht physisch werden lassen.

**ES.** El cristal en dos declinaciones diferentes. Una burbuja etérea y transparente para el difusor. Un cilindro matérico para la fuente luminosa, que recuerda los filamentos de las bombillas incandescentes tradicionales. El diálogo entre los dos elementos genera continuas refracciones, que devuelven materialidad a la luz.



## BOLHA

∅ 40 x H 38 cm

board LED 1x22W  
2700 K - 2200 lm - CRI>90

Dimmable phase cut  
Feeding 220-240 / 120 V

⊕ IP20 CE ENEC

Cable length 180 cm

Suspension lamp. External glass made of transparent borosilicate. Internal diffuser made of mouth blown glass available in two finishes: amber and smokey brown. Metallic coated structure.

Lampada a sospensione. Vetro esterno in borosilicato trasparente. Diffusore interno in vetro soffiato disponibile in due finiture: ambra e marrone fumè. Struttura in metallo verniciato.

Suspension. Verre externe en borosilicate transparent. Diffuseur interne en verre soufflé disponible en deux finitions: ambre et brun fumé. Structure en métal peint.

Pendelleuchte. Transparentes Borosilikat-Außenglas. Der innere Diffusor aus geblasenem Glas ist in zwei Ausführungen erhältlich: bernsteinfarben und rauchbraun. Struktur aus lackiertem Metall.

Lámpara de suspensión. Cristal externo de borosilicato transparente. Difusor interior de cristal soplado disponible en dos acabados: ámbar y marrón ahumado. Estructura metálica pintada.

● amber  
● smokey brown

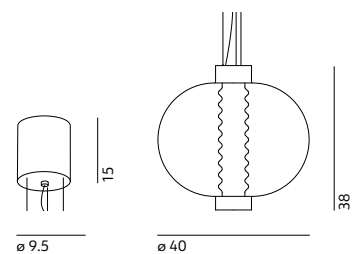



# JER

VALERIO SOMMELLA & ANONIMA LUCI

**EN.** Elegant geometric patterns are traced on the blown glass. The cylinder shape is tinged by colours in eye-catching shades. The shapes and decorations are reminiscent of collections of old-fashioned cut glass with a contemporary twist. Jer can be used to compose groups of multiple elements, ideal for illuminating large spaces.

**IT.** Eleganti pattern geometrici impreziosiscono il vetro soffiato. La volumetria a cilindro si tinge di suggestivi colori sfumati. Forme e decori ricordano i preziosi servizi di bicchieri di un'altra epoca in una rivisitazione moderna. Jer si presta a comporre gruppi di elementi multipli, ideali per illuminare grandi spazi.

**FR.** Élégants motifs géométriques enrichissent le verre. La forme cylindrique est teintée de couleurs nuancées et séduisantes. Les formes et les décorations évoquent les services en verre précieux d'une autre époque dans une réinterprétation moderne. Jer se prête à la combinaison de différents éléments pour créer l'éclairage parfait de grands espaces.

**D.** Elegante geometrische Muster bereichern das Glas. Die Zylinderform ist in wunderschönen, nuancierten Farben gestaltet. Die Formen und Verzierungen erinnern in ihrer modernen Verarbeitung an die wertvollen Gläser aus einer früheren Zeit. Jer eignet sich, um Gruppen aus verschiedenen Elementen zusammenzusetzen, die ideal sind, um große Räume zu erhellen.

**ES.** Elegantes patrones geométricos enriquecen el cristal. El volumen de cilindro se tiñe de sugestivos colores matizados. Las formas y las decoraciones recuerdan los preciosos servicios de vasos de otra época pero en clave moderna. Jer puede componer grupos de elementos múltiples, ideales para iluminar espacios grandes.





JER

∅ 10 x H 50 cm

board LED 1x6W

2700 K - 540 lm - CRI>80

Dimmable phase cut

Feeding 220-240 / 120 V

⊕ IP20 **CE** ENEC

Cable length 180 cm

Suspension lamp. Blown glass diffuser available in three smokey finishes: blue, brown and green.

Lampada a sospensione. Diffusore in vetro soffiato disponibile in tre finiture fumè: blu, marrone e verde.

Suspension. Diffuseur en verre soufflé disponible en trois finitions fumées: bleu, marron et vert.

Pendelleuchte. Mundgeblasener Glasdiffusor, erhältlich in drei Rauchfarben: blau, braun und grün.

Lámpara de suspensión. Difusor de cristal soplado disponible en tres acabados ahumados: azul, marrón y verde.

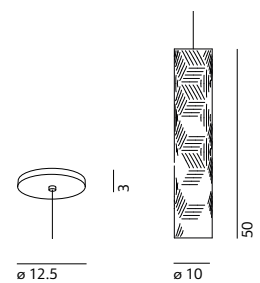
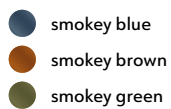



# VICEVERSA

NOÉ DUCHAUFOR LAWRENCE

**EN.** Light/nature. Structure/life. Sculpture/movement. Viceversa. Multiple readings for a unique object. A simple rotation and the suspended lamp suddenly makes space for plant elements. Bright vertical gardens take shape. Dreamlike and vibrant scenes, which reconnect the inhabited space with the breath of greenery.

**IT.** Luce/natura. Struttura/vita. Scultura/movimento. Viceversa. Molteplici letture per un oggetto unico. Una semplice rotazione e la lampada a sospensione può accogliere a sorpresa elementi vegetali. Prendono forma luminosi giardini verticali. Scenografie oniriche e vibranti, che riconnettono lo spazio abitato con il respiro del verde.

**FR.** Lumière/nature. Structure/vie. Sculpture/mouvement. Vice-versa. De multiples lectures pour un objet unique. Une simple rotation et la suspension peut accueillir par surprise des éléments végétaux. Pour prendre ainsi la forme de jardins verticaux lumineux. Des décors oniriques et vibrants, qui reconnectent l'espace habité au le souffle de la verdure.

**D.** Licht/Natur. Struktur/Leben. Skulptur/Bewegung. Viceversa. Vielfältige Interpretationen für ein einzigartiges Objekt. Eine einfache Drehung und die Hängeleuchte kann mit Pflanzenelementen überraschen. Helle vertikale Gärten nehmen Gestalt an. Traumhafte und lebendige Szenographien, die den Wohnraum wieder mit einem Hauch von Grün verbinden.

**ES.** Luz/naturaleza. Estructura/vida. Escultura/movimiento. Viceversa. Múltiples lecturas para un único objeto. Una simple rotación y la lámpara colgante puede incorporar por sorpresa elementos vegetales. Toman forma luminosos jardines verticales. Escenografías oníricas y vibrantes, que reconectan el espacio habitado con la respiración del verde.



## VICEVERSA

L 23 x W 26 x H 69 cm

board LED 9W

2700 K - 800 lm - CRI>90

Dimmable 1-10 V

Feeding 110-240 V

⊕ IP20 **CE** **ErC**

Cable length 180 cm

## VICEVERSA 2

L 23 x W 26 x H 139 cm

board LED 16.5W

2700 K - 1600 lm - CRI>90

Dimmable 1-10 V

Feeding 110-240 V

⊕ IP20 **CE** **ErC**

Cable length 180 cm

Suspension lamp.

Diffuser made of mouth blown glass and metallic structure.

Lampada a sospensione.

Diffusore in vetro soffiato e struttura in metallo verniciato.

Suspension. Diffuseur



en verre soufflé et structure en métal verni.

Pendelleuchte Schirm aus

Opalglas mundgeblasen und Struktur aus lackiertes Metall.

Lámpara colgante.

Difusor en cristal soplado y estructura en metal barnizado.

 amber  
 smokey grey

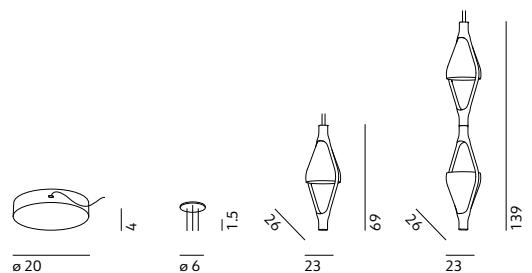



## 1. FLOED

## 2. FLOED 2

STORAGE MILANO

**EN.** The surprising shapes of gorgonian coral inspire a structure of great visual and material impact. Between nature, art and architecture, a lamp installation with a strong and magnetic presence. The size of the blunt cylinder in opaline glass and the aluminium bar that make up Floed are impressive. For wall or ceiling surface-mounted installation.

**IT.** Le sorprendenti forme del corallo gorgonia ispirano una struttura di grande impatto visivo e materico. Fra natura, arte e architettura, una lampada installazione dalla presenza forte e magnetica. Importanti sono le dimensioni del cilindro smussato in vetro opalino e della barra in alluminio che compongono Floed. Da installare a parete o a plafone.

**FR.** Les formes surprenantes du corail gorgone inspirent une structure d'un grand effet visuel et matériel. Entre nature, art et architecture, une lampe-installation d'une présence forte et magnétique. Les dimensions du cylindre chanfreiné en verre opalin et de la barre en aluminium qui composent Floed sont importantes. À installer au mur ou au plafond.

**D.** Die erstaunlichen Formen der gorgonischen Koralle inspirieren zu einer Struktur von großer visueller und plastischer Wirkung. Zwischen Natur, Kunst und Architektur, eine Lampeninstallation mit starker und magnetischer Präsenz. Beachtlich sind die Abmessungen des abgeschrägten Zylinders aus Milchglas und der Aluminiumstange, aus der Floed besteht. Für Wand- oder Deckenmontage.

**ES.** Las sorprendentes formas del coral gorgonia inspiran una estructura de gran impacto visual y de materiales. Entre naturaleza, arte y arquitectura, una lámpara instalación de presencia fuerte y magnética. Son importantes las dimensiones del cilindro biselado de vidrio opalino y de la barra de aluminio que componen Floed. Para instalar en la pared o en el techo.









### FLOED

L 30 x W 25 x H 77 cm

1x70W max - E27 (E26)

L 10.5 cm max

Dimmable

Feeding 220-240 / 120 V

⊕ IP20 CE ENEC

### FLOED 2

L 36 x W 25 x H 151 cm

2x70W max - E27 (E26)

L 10.5 cm max

Dimmable

Feeding 220-240 / 120 V

⊕ IP20 CE ENEC

Ceiling and wall lamp.  
Opal diffuser made of two  
layers of blown glass.  
Metallic coated structure.

Lampada da soffitto  
e parete. Diffusore in vetro  
opale soffiato incamiciato.  
Struttura in metallo  
verniciato.

Plafonnier et applique.  
Diffuseur en verre opalin  
soufflé double couche.  
Structure en métal verni.

Wand- und Deckenleuchte.  
Schirm aus undgeblasenem  
und zweischichtigem  
Opalglas. Struktur aus  
lackertes Metall.

Lámpara de techo  
y pared. Difusor en cristal  
opal soplado y enfundado.  
Estructura en metal  
barnizado.

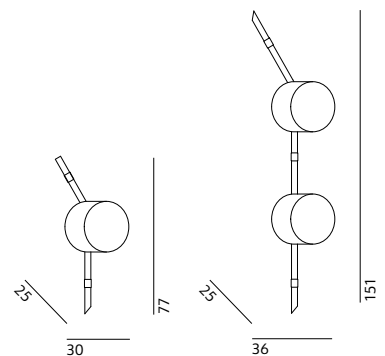

● bronze



# LILLI

CRISTINA CELESTINO

**EN.** As in a sophisticated collection of botanical drawings, the delicate lines of Lilli recall the beauty of a rare flower. The delicate inverted corolla of the Martagon Lily is reinterpreted in an original lamp. The soft shape of the white opal glass diffuser is perfectly combined with the brass pistil to create an even more elegant effect.

**IT.** Come in un sofisticato erbario del design, le linee gentili di Lilli richiamano la bellezza di un fiore raro. La delicata corolla rovesciata del Giglio Martagone viene reinterpretata in una lampada originale. La morbida geometria del diffusore in vetro opale bianco si accosta armoniosamente al pistillo in ottone, con un effetto ancora più prezioso.

**FR.** Comme dans un herbier sophistiqué du design, les lignes gentilles de Lilli rappellent la beauté d'une fleur rare. La corolle délicate renversée du lis martagon est réinterprétée en une lampe originale. La géométrie souple du diffuseur en verre opale blanc s'assortit de manière harmonieuse au pistil en laiton, avec un effet encore plus précieux.

**D.** Wie in einem raffinierten Herbarium des Designs erinnern die zarten Linien von Lilli an die Schönheit einer seltenen Blume. Die zarte Blütenkrone, vom Türkenbund zerstört, wurde in einer originellen Lampe neu interpretiert. Die weiche geometrische Form des Lampenschirms aus mattweißem Glas passt harmonisch zum Blütenstempel aus Messing, der für einen noch hochwertigeren Effekt sorgt.

**ES.** Al igual que en un sofisticado herbario de diseño, las graciosas líneas de Lilli evocan la belleza de una flor rara. La delicada corola colgante del Lirio Martagón se reinterpreta en una lámpara original. La delicada forma del difusor de cristal ópalo blanco se combina de forma armoniosa con el pistilo de latón, creando aún más un efecto precioso.



LILLI

∅ 32 x H 52 cm

3x42W max - E14 (E12)

Dimmable

Feeding 220-240 / 120 V

⊕ IP20 CE ENEC

Cable length 180 cm

Suspension lamp. Opal diffuser made of two layers of mouth blown glass. Satin brass structure.

Lampada a sospensione. Diffusore in vetro opale incamiciato e soffiato. Struttura in ottone satinato.

Suspension. Diffuseur en verre opalin soufflé double couche. Structure en laiton satiné.

Pendelleuchte. Schirm aus Opalglas, mundgeblasen und zweischichtig. Struktur aus satiniertem Messing.

Lámpara colgante. Difusor en cristal enfundado y soplado opal mate. Estructura de latón satinado.

 brass

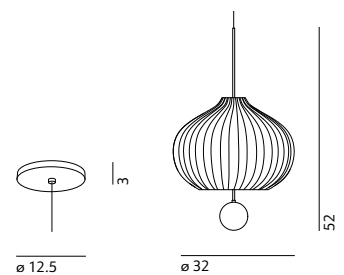





# OPYO SUSPENSION

CRISTINA CELESTINO

**EN.** The infinite abundance of shapes in the natural world has always inspired art and design. The simple, harmonious lines of the poppy seed pod appear as if by magic in Opyo. The suspended version is a sophisticated design object. One individual lamp or multiple lamps placed side by side conjure up an evocative, refined atmosphere.

**IT.** L'infinita ricchezza di forme del mondo naturale ispira da sempre l'arte e il design. Le linee semplici e armoniose del baccello di papavero si riconoscono quasi per magia in Opyo. Nella versione a sospensione, un oggetto dal design sofisticato. La lampada singola o più lampade accostate fra loro creano atmosfere evocative e raffinate.

**FR.** La richesse infinie de formes dans le monde naturel inspire depuis toujours l'art et le design. Les lignes simples et harmonieuses de la cosse de pavot se reconnaissent presque par magie dans Opyo. Dans la version à suspension, un objet au design sophistiqué. La lampe individuelle ou plusieurs lampes mises côte à côte créent une atmosphère évocatrice et raffinée.

**D.** Der unendliche Reichtum an Formen in der natürlichen Welt inspiriert seit jeher Kunst und Design. Die einfachen und harmonischen Linien der Samenhülse von Mohnblüten sind auf magische Weise in Opyo zu erkennen. In der hängenden Version ist diese Lampe ein raffinierter Design-Gegenstand. Die einzelne Lampe oder mehrere miteinander kombinierte Lampen lassen zauberhafte und raffinierte Atmosphären entstehen.

**ES.** La infinita riqueza de formas del mundo natural inspira desde siempre al arte y al diseño. Las líneas simples y armoniosas de la flor de amapola se reconocen, casi por arte de magia, en Opyo. En la versión en suspensión es un objeto con un sofisticado diseño. Tanto una lámpara sola como varias lámparas apoyadas entre ellas crean atmósferas evocadoras y refinadas.



## OPYO SUSPENSION

ø 22 x H 28 cm

1x70W max - E27 (E26)

Dimmable

Feeding 220-240 / 120 V

⊕ IP20 CE ENEC

Cable length 180 cm

Suspension lamp. Opal diffuser made of two layers of mouth blown glass. Metallic coated structure.

Lampada a sospensione. Diffusore in vetro opale incamiciato e soffiato. Struttura in metallo verniciato.

Suspension. Diffuseur en verre opalin soufflé double couche. Structure en métal verni.

Pendelleuchte. Schirm aus Opalglas, mundgeblasen und zweischichtig. Struktur aus Metall in Glanzlackoptik.

Lámpara colgante. Difusor en cristal enfundado y soplado opal mate. Estructura de metal barnizado.

- white RAL9010
- coral RAL3012
- brass

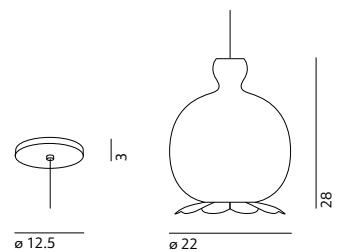



# LANNÀ SUSPENSION

NOÉ DUCHAUFOR LAWRENCE

**EN.** A contemporary lightness, an ancient rite. The rite of the Lanna, the Thai people, who every year release hundreds of lanterns into the starlit sky. The glass diffuser, balanced in the suspended metal structure, appears ethereal and sophisticated. Intimate, dreamlike atmospheres in the bedroom and all the interiors of home and contract settings alike.

**IT.** Una leggerezza contemporanea, un rito antico. Quello dei Lanna, popolo thailandese che ogni anno libera centinaia di lanterne nella notte stellata. Il diffusore in vetro, sospeso in equilibrio nella struttura in metallo, appare etereo e sofisticato. Atmosfere intime e sognanti, nella zona notte e in tutti gli interni domestici e contract.

**FR.** Une légèreté contemporaine, un rite antique. Celui des Lanna, peuple thaïlandais qui chaque année libère des centaines de lanternes dans la nuit étoilée. Le diffuseur en verre, suspendu en équilibre dans la structure en métal, apparaît éthéré et sophistiqué. Atmosphères intimes et rêveuses, dans la zone nuit et dans toutes les pièces internes domestiques et du secteur contract.

**D.** Moderne Leichtigkeit und ein antikes Ritual. Das ist Lanna, ein thailändisches Volk, das jedes Jahr Hunderte Laternen in den Sternenhimmel steigen lässt. Der Lampenschirm aus Glas, der gleichmäßig im Gestell aus Metall hängt, erscheint ewig und raffiniert. Intime und traumhafte Atmosphären im Schlafzimmer sowie in allen Wohn- und Contract-Bereichen.

**ES.** Una ligereza contemporánea, un rito antiguo. El de los Lanna, un pueblo tailandés que todos los años lanza centenares de lámparas al aire para que vuelen por el cielo estrellado. El difusor de cristal, suspendido en equilibrio sobre la estructura de metal, da un aspecto etéreo y sofisticado. Atmosferas íntimas y de ensueño, tanto en la zona noche como en todos los interiores domésticos y comerciales.



## LANNÀ SUSPENSION

ø 22 x H 40 cm

1x20W max - E27 (E26)

ø 6 cm max

Dimmable

Feeding 220-240 / 120 V

⊕ IP20 CE ENEC

Cable length 180 cm

Suspension lamp. Opal diffuser made of two layers of blown glass. Metallic coated structure.

Lampada a sospensione. Diffusore in vetro opale incamiciato e soffiato. Struttura in metallo verniciato.

Suspension. Diffuseur en verre opalin soufflé double couche. Structure en métal verni.

Pendelleuchte. Schirm aus mundgeblasenem und zweischichtigem Opalglas. Struktur aus Metall in Glanzlackoptik.

Lámpara colgante. Difusor de vidrio opal enfundado y soplado. Estructura de metal barnizado.

● black RAL9005  
● brass

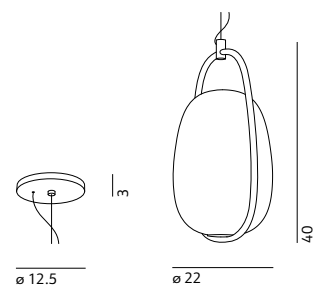





# TOOT SUSPENSION

KARIM RASHID

**EN.** The atmosphere of the Sixties and contemporary rhythm. Three-dimensional elements arranged at different heights create a play on light and movement. The suspended model combines movement with a dramatic look. An original element with a powerful decorative effect to add an extra touch of style to communal spaces and home interiors.

**IT.** Atmosfere anni '60 e ritmo contemporaneo. Volumi tridimensionali disposti ad altezze diverse creano giochi di luce e movimento. Il modello a sospensione unisce dinamismo e presenza scenica. Un elemento originale, dal potente effetto decorativo per dare ancora più stile agli spazi collettivi e all'interior della casa.

**FR.** Atmosphère des années 60 et rythme contemporain. Des volumes tridimensionnels disposés à des hauteurs différentes créent des jeux de lumière et du mouvement. Le modèle en suspension unit dynamisme et présence scénique. Un élément original, au puissant effet décoratif pour donner encore plus de style aux espaces collectifs et à l'intérieur de la maison.

**D.** Atmosphären der 60er-Jahre und moderner Geist. Dreidimensionale Volumen auf verschiedenen Höhen lassen Spiele aus Licht und Bewegung entstehen. Das hängende Modell vereint Dynamik und szenische Präsenz. Ein originelles Element mit besonderer Dekorationswirkung, um Gemeinschaftsräumen und Wohnräumen noch mehr Stil zu verleihen.

**ES.** Atmósferas Años 60 y ritmo contemporáneo. Volúmenes tridimensionales colocados en diferentes alturas crean juegos de luz y movimiento. El modelo en suspensión une dinamismo y presencia escénica. Un elemento original, con un potente efecto decorativo para aún más estilo a los espacios comunes y al interior de la casa.



## TOOT SUSPENSION

ø 29 x H 51 cm

board LED 3x5W  
2700 K - 1500 lm - CRI>90

Dimmable 1-10 V or push  
Feeding 100-240 V

⊕ IP20 CE ENEC

Cable length 180 cm

Suspension lamp.  
Coloured or satin  
Plexiglas diffusers.  
Metallic coated structure.

Lampada a sospensione.  
Diffusori in Plexiglas  
colorato o satinato.  
Struttura in metallo  
verniciato.

Suspension. Diffuseurs  
en Plexiglas coloré ou givré.  
Structure en métal verni.

Pendelleuchte Farbige  
oder satinierte  
Plexiglasdiffusoren.  
Struktur aus Metall  
in Glanzlackoptik.

Lámpara colgante.  
Difusores de Plexiglás  
coloreado o satinado.  
Estructura de metal  
barnizado.

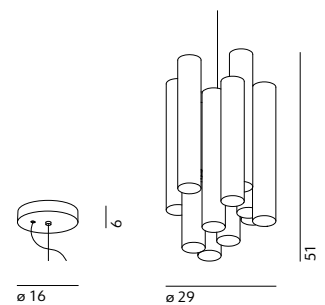



# NAMI

ALBERTO SAGGIA & VALERIO SOMMELLA

**EN.** Nami, which means “wave” in Japanese, creates a continuous, eye-catching refraction of light. The diffuser, with its signature elegant grooves, opens unexpectedly at the sides to amplify the reflections of light. The graphic outline of the structure creates a visual contrast with the glass surface in an innovative balance between solidity and lightness.

**IT.** Nami, che in giapponese significa “onda”, crea un continuo e suggestivo rifrangersi di luce. Il diffusore, caratterizzato da eleganti scanalature, si apre inaspettatamente ai lati amplificando i riflessi luminosi. La linea grafica della struttura fa da contrappunto visivo alle superfici in vetro, in una nuova armonia tra solidità e leggerezza.

**FR.** Nami, qui en japonais signifie “vague”, crée une réflexion continue et suggestive de lumière. Le diffuseur, caractérisé par des rainures élégantes, s’ouvre de manière inattendue sur les côtés, amplifiant les reflets lumineux. La ligne graphique de la structure sert de contrepoint visuel aux surfaces en verre en une nouvelle harmonie entre solidité et légèreté.

**D.** Nami, was im Japanischen “Welle” bedeutet, lässt ein kontinuierliches und zauberhaftes Brechen des Lichts entstehen. Der Diffusor, der sich durch elegante Kanäle auszeichnet, öffnet sich an den Seiten auf unerwartete Weise und erweitert die Lichtreflexe. Die grafische Linie der Struktur dient als sichtbarer Kontrapunkt zu den Oberflächen aus Glas, in einem neuen Gleichgewicht aus Festigkeit und Leichtigkeit.

**ES.** Nami, que en japonés significa “ola”, crea una refracción de luz continua y sugestiva. El difusor, caracterizado por acanaladuras elegantes, se abre de manera inesperada en los lados amplificando los reflejos luminosos. La línea gráfica de la estructura sirve de contrapunto visual a las superficies de cristal, en una nueva armonía entre solidez y ligereza.

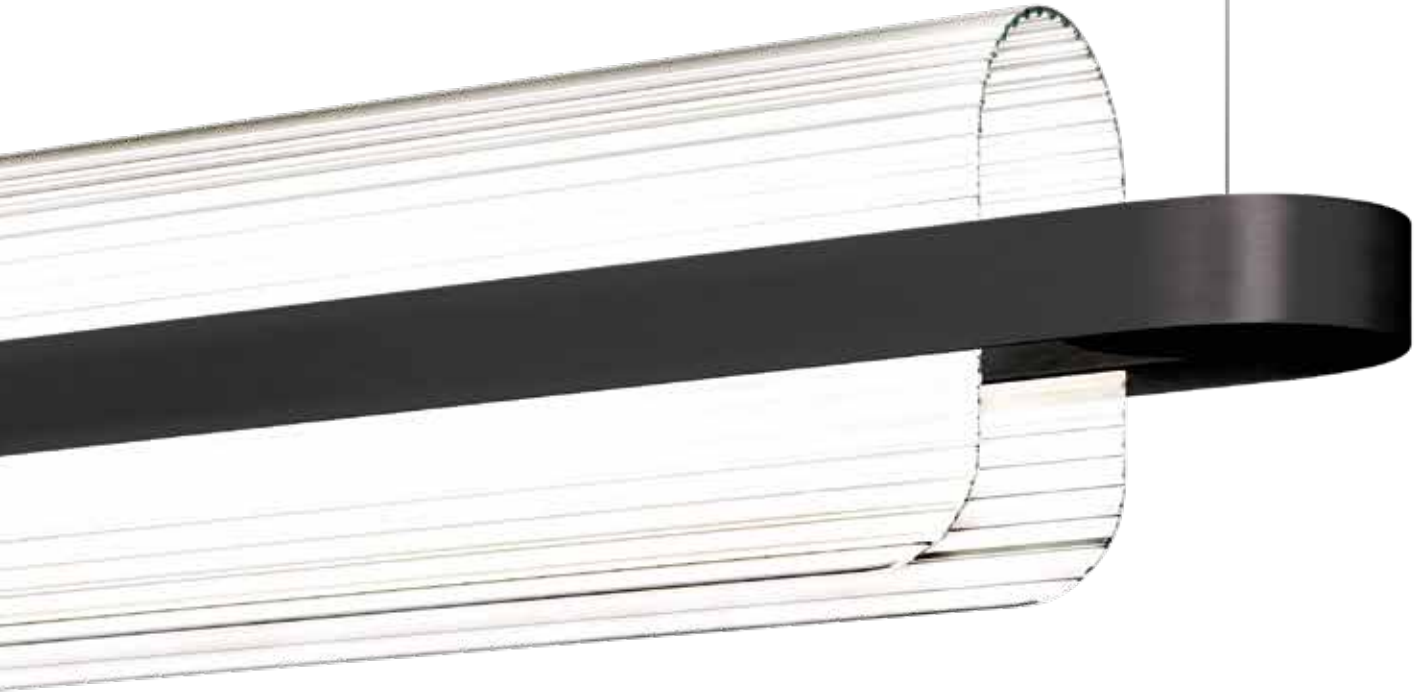

## NAMI

L 150 x W 15 x H 23 cm

board LED 4x15W  
2700 K - 2520x2 lm - CRI>90

Dimmable 1-10 V  
Feeding 100-240 V

⊕ IP20 CE ENEC

Cable length 180 cm

Suspension lamp with textured and curved glass diffuser. Metallic coated structure.

Lampada a sospensione con diffusore in vetro texturizzato curvato. Struttura in metallo verniciato.

Suspension avec diffuseur en verre texturé et courbé. Structure en métal verni.

Pendelleuchte mit strukturiertem und gebogenem Glasdiffuser. Beschichtete Metallstruktur.

Lámpara colgante con difusor de vidrio texturizado y curvado. Estructura de metal barnizado.

● black RAL9005  
● brass

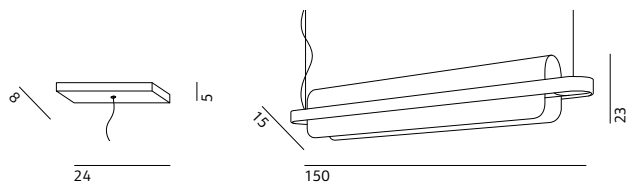





# YUMA

DAVID POMPA

**EN.** The Yuma desert stretches between the USA and northern Mexico and is revived in the design culture of the designer, David Pompa. The polished brass body of the lamp constantly reflects and changes everything around it, conjuring up the dunes that disappear into infinity, never alike. The magic of oases and mirages returns in the refraction of the rough, textured glass.

**IT.** Il deserto di Yuma si estende fra gli USA e il nord del Messico e rivive nella cultura progettuale del designer David Pompa. Il corpo in ottone lucido della lampada riflette e modifica di continuo ciò che sta attorno, evocando le dune che si perdono all'infinito, mai uguali a sé stesse. La magia di oasi e miraggi torna nelle rifrazioni del vetro, grezzo e materico.

**FR.** Le désert de Yuma s'étend entre les États-Unis et le nord du Mexique et revit dans la culture conceptuelle du designer David Pompa. Le corps en laiton brillant de la lampe reflète et modifie en continu ce qui se trouve autour, évoquant les dunes qui se perdent à l'infini, mais égales à elles-mêmes. La magie d'oasis et de mirages revient dans les réfractions du verre, brute et de la matière.

**D.** Die Wüste Yuma erstreckt sich über die USA und den Norden Mexikos und lebt in der projektplanerischen Kultur des Designers David Pompa auf. Der Korpus der Lampe aus glänzendem Messing spiegelt seine Umgebung wider und verändert sie kontinuierlich. Gleichzeitig erinnert er an die Dünen, die sich in der Unendlichkeit verlieren und alle gleich aussehen. Die Magie der Oasen und Wunder ist in den Lichtbrüchen im Glas zu erkennen, roh und materiell.

**ES.** El desierto de Yuma se extiende entre EE.UU y el norte de México y revive en la cultura proyectiva del diseñador David Pompa. El cuerpo de latón brillante de la lámpara refleja y modifica de manera continua lo que se encuentra a su alrededor, evocando dunas que se pierden en el infinito pero que nunca son iguales entre ellas. La magia de oasis y espejismos regresa en las refracciones del cristal, de aspecto tosco y matérico.



## YUMA

∅ 11 x H 25.5 cm

1x20W max - E27 (E26)

Dimmable

Feeding 220-240 / 120 V

⊕ IP20 CE ENEC

Cable length 180 cm

Suspension lamp with spun metal reflector and blown glass diffuser.

Lampada a sospensione con riflettore in metallo tornito in lastra. Diffusore in vetro soffiato.

Suspension avec réflecteur en métal repoussé. Diffuseur en verre soufflé.

Pendelleuchte mit direktem Licht. Reflektor aus lasergeschnittenem Metall mit geblasenem Glasdiffuser.

Lámpara colgante con reflector de metal torneado y difusor de vidrio soplado.

 brass

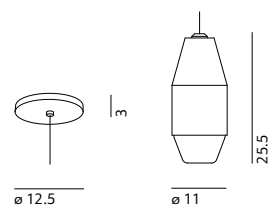



# MINIMAL

DAVID POMPA

**EN.** The encounter between a young designer and the artisan culture of his birthplace. The minimal lines reveal the beauty of Barro Negro pottery created with age-old techniques. The polished black colour obtained with a special firing, together with the minor imperfections of manual craftsmanship, create an eye-catching contrast with the metal part.

**IT.** L'incontro fra un giovane designer e la cultura artigianale della sua terra. Le linee minimali svelano la bellezza del Barro Negro, ceramica realizzata con tecniche antiche. Il suo colore nero lucente ottenuto con una speciale cottura, insieme alle leggere imperfezioni dell'esecuzione manuale, creano un interessante contrasto con la parte in metallo.

**FR.** La rencontre entre un jeune designer et la culture artisanale de sa terre. Les lignes minimales dévoilent la beauté du Barro Negro, céramique réalisée avec des techniques antiques. Sa couleur noire brillante obtenue grâce à une cuisson spéciale, avec de légères imperfections dues à l'exécution manuelle, crée un contraste intéressant avec la partie en métal.

**D.** Das Aufeinandertreffen zwischen einem jungen Designer und der handwerklichen Kultur seiner Region. Die minimalen Linien erinnern an die Schönheit der Barro Negro Keramik, die anhand antiker Techniken hergestellt wird. Die schwarz glänzende Farbe entsteht durch einen besonderen Brennvorgang und sie lässt gemeinsam mit den leichten Unvollkommenheiten durch die händische Fertigung einen interessanten Kontrast zum Teil aus Metall entstehen.

**ES.** El encuentro entre un joven diseñador y la cultura artesanal de su tierra. Las líneas minimalistas revelan la belleza del Barro Negro, un tipo de cerámica realizada con técnicas antiguas. Su color negro brillante que se obtiene a través de una cocción especial, junto con las ligeras imperfecciones de la realización manual, crean un contraste interesante con la parte metálica.



#### MINIMAL

∅ 3.5 x H 25.5 cm

board LED 1x3.15W  
2700 K - 410 lm - CRI>80

Dimmable  
Feeding DC 350mA constant current

◆ IP20 CE ENEC

#### MINIMAL + DRIVER

□ IP20 CE ENEC

#### MINIMAL + OPTIONAL CANOPY

⊕ IP20 CE ENEC

Cable length 180 cm

Suspension lamp  
with handcrafted pottery  
body and metal structure.

Lampada a sospensione  
con corpo in ceramica  
lavorata a mano  
e struttura in metallo.

Suspension. Corps  
en céramique à la main  
et structure en métal.

Pendelleuchte mit  
handgemachtem  
Keramikkörper und  
Struktur aus Metall.

Lámpara colgante con  
cuerpo de cerámica  
hecha a mano  
y estructura en metal.

● copper  
● black nickel

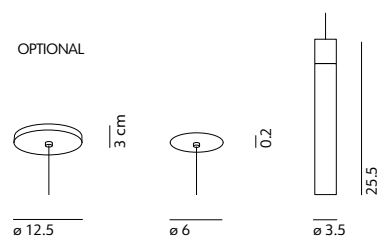





# GIASS

SEBASTIAN HERKNER

**EN.** The glass of tumblers and ice, “giass” in Milanese dialect. The retro style of bars from a by-gone era. A world reinterpreted with a modern vision. Continuous reflections and iridescent light and the possibility of creating numerous combinations at will. The elements in four different sizes and two colour variations leave ample room for compositional freedom.

**IT.** Il vetro dei bicchieri e il ghiaccio, “giass” in dialetto milanese. Il gusto retrò dei bar di un’altra epoca. Un mondo reinterpretato in una visione moderna. Riflessi continui e cangianti di luce e la possibilità di creare a piacere molteplici combinazioni. Gli elementi in quattro diverse dimensioni e due varianti di colore, danno grande libertà compositiva.

**FR.** Le verre des verres et la glace, “giass” en dialecte milanaise. Le goût rétro des bars d’une autre époque. Un monde réinterprété dans une vision moderne. Reflets continus et changeants de lumière et la possibilité de créer au plaisir des multiples combinaisons. Les éléments en quatre dimensions différentes et deux variantes de couleur apportent une grande liberté de composition.

**D.** Das Trinkglas und das Eis wird im Mailänder Dialekt “giass” genannt. Der Retro-Akzent der Bars einer weit zurückliegenden Zeit. Eine im modernen Stil neu interpretierte Welt. Kontinuierliche und schillernde Lichtreflexe und die Möglichkeit zahlreiche Kombinationen nach Belieben zusammenzustellen. Die Elemente in vier verschiedenen Größen und zwei Farbvarianten sorgen für besondere Freiheit bei der Kombination.

**ES.** El cristal de los vasos y el hielo, el término “giass” viene del dialecto milanés. El gusto retro de los bares de otra época. Un mundo reinterpretado en una visión moderna. Reflejos continuos y tornasolados de luz y la posibilidad de crear múltiples combinaciones a placer. Los elementos en cuatro dimensiones diferentes y dos variantes de color dan una gran libertad compositiva.



**GIASS 25**

ø 25 x H 50 cm

board LED 1x19W  
2700 K - 1700 lm - CRI>90Dimmable 0-10 V  
Feeding 100-240 V

⊕ IP20 CE ENEC

**GIASS 30**

ø 30 x H 45 cm

board LED 1x25W  
2700 K - 2250 lm - CRI>90Dimmable 0-10 V  
Feeding 100-240 V

⊕ IP20 CE ENEC

**GIASS 40**

ø 40 x H 35 cm

board LED 1x35W  
2700 K - 3100 lm - CRI>90Dimmable 0-10 V  
Feeding 100-240 V

⊕ IP20 CE ENEC

**GIASS 50**

ø 50 x H 25 cm

board LED 1x44W  
2700 K - 3950 lm - CRI>90Dimmable 0-10 V  
Feeding 100-240 V

⊕ IP20 CE ENEC

Ceiling lamp with blown and sandblasted or coloured glass diffuser, available in four different dimensions. Coated metal structure, satin polycarbonate screen.

Lampada a plafone con diffusore in vetro soffiato e sabbizzato o colorato, disponibile in quattro diverse dimensioni. Struttura in metallo verniciato, schermo in policarbonato satinato.

Plafonnier avec diffuseur en verre soufflé opalin ou coloré, disponible en quatre dimensions différentes. Structure en métal verni, écran en polycarbonate givré.

Wandleuchte mit geblasenem Glasdiffuser, sandgestrahlt oder vielfarbig, erhältlich in vier verschiedenen Dimensionen. Beschichtete Metallstruktur, Schirm in Polykarbonat satiniert.

Plafón con difusor de vidrio soplado y arenado o coloreado, disponible en cuatro distintas dimensiones. Estructura de metal barnizado, pantalla en policarbonato satinado.

○ white  
● smokey grey

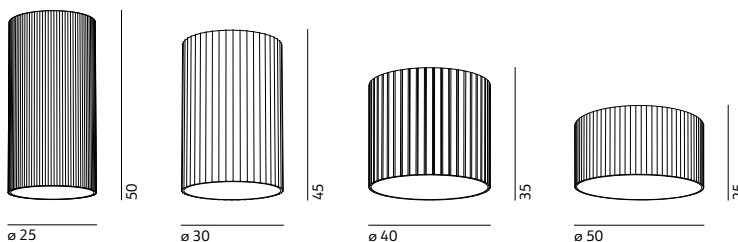



# KUSHI SUSPENSION

ALBERTO SAGGIA & VALERIO SOMMELLA

**EN.** Kushi, “skewer” in Japanese. An abstract shape freely inspired by Japanese cuisine. A gently rounded glass shape pierced by a thin metal rod. Its soft, warm light floats gently in the space. In the suspended version, it is an elegant invitation for dining in contract spaces and at home.

**IT.** Kushi, “spiedino” in giapponese. Forma astratta liberamente ispirata alla cucina orientale. Geometria in vetro dolcemente arrotondata trafitta da una sottile bacchetta in metallo. La sua luce calda e soffusa galleggia leggera nello spazio. Nella versione a sospensione, un invito elegante al convivio negli spazi contract e della casa.

**FR.** Kushi, “brochette” en japonais. Forme abstraite librement inspirée à la cuisine orientale. Géométrie en verre doucement arrondie lancée par une fine baguette en métal. Sa lumière chaude et tamisée flotte légère dans l’espace. Dans la version en suspension, une invitation élégante au banquet dans les espaces contract et ceux d’une maison.

**D.** Kushi bedeutet auf Japanisch “Spieß”. Eine abstrakte Form, frei inspiriert von der östlichen Küche. Die geometrische und leicht abgerundete Form aus Glas wird durch einen dünnen Stab aus Metall durchquert. Das warme und diffuse Licht schwebt leicht im Raum. In der hängenden Version ist die Lampe eine elegante Einladung, in Contract- und Wohnräumen gemeinsam Zeit zu verbringen.

**ES.** Kushi significa “pincho” en japonés. Forma abstracta inspirada libremente en la cocina oriental. Forma del cristal suavemente redondeada atravesada por una fina varita de metal. Su luz cálida y tenue parece flotar en el espacio. En la versión de suspensión, es una invitación elegante a un convite tanto en los espacios comerciales como en los de casa.



### KUSHI 16 SUSPENSION

ø 16 x H 26 cm

1x25W max - G9

Dimmable

Feeding 220-240 / 120 V

⊕ IP20 CE ENEC

Cable length 180 cm

### KUSHI 33 SUSPENSION

ø 33 x H 56 cm

1x30W max - E27 (E26)

Dimmable

Feeding 220-240 / 120 V

⊕ IP20 CE ENEC

Cable length 180 cm

### KUSHI XL SUSPENSION

ø 43 x H 65 cm

2x70W max - E27 (E26)

Dimmable

Feeding 220-240 / 120 V

⊕ IP20 CE ENEC

Cable length 180 cm

Suspension lamp. Opal diffuser made of two layers of mouth blown glass. Metallic body available in three coating finishes: black, copper and brass.

Lampada a sospensione. Diffusore in vetro opale incamiciato e soffiato. Struttura in metallo verniciato in tre versioni: nero, rame e ottone.

Suspension au diffuseur en verre opalin soufflé double couche. Corps en métal verni disponible en trois finitions: noir, cuivre et laiton.

Pendelleuchte. Schirm aus Opalglas, mundgeblasen und zweischichtig. Struktur aus Metall in drei Glanzlackfarben lieferbar: Schwarz, Kupfer und Messing.

Lámpara colgante con difusor en cristal enfundado y soplado opal mate. Cuerpo de metal barnizado disponible en tres acabados: negro, cobre y latón.

● black RAL9005  
● brass  
● copper

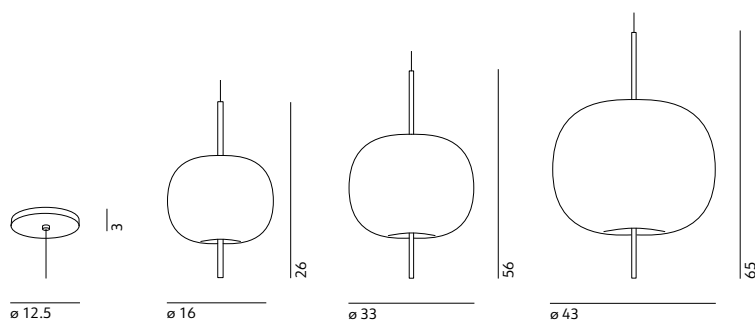





# KUSHI CEILING

ALBERTO SAGGIA & VALERIO SOMMELLA

**EN.** A play on opposites, unexpected equilibrium. Soft, natural curves for the glass diffuser and a simple metal line which passes through and completes it. A convergence of shapes which rest gently on walls and ceilings producing a soft, warm light. When the beauty of design stems from the quest for simplicity.

**IT.** Gioco di opposti, equilibri inaspettati. Curve morbide e naturali per il diffusore in vetro e una essenziale linea in metallo che lo attraversa e lo completa. Incontro di forme che si adattano con leggerezza su pareti e soffitti, con un effetto di luce calda e diffusa. Quando la bellezza del design nasce dalla ricerca della semplicità.

**FR.** Jeu d'opposé, équilibres inattendus. Courbes souples et naturelles pour le diffuseur en verre et une ligne essentielle en métal qui le traverse et le complète. Rencontre de formes qui s'adaptent avec légèreté sur des murs et des plafonds, avec un effet de lumière chaude et diffusée. Lorsque la beauté du design naît de la recherche de la simplicité.

**D.** Ein Spiel aus Gegensätzen und unerwarteten Gleichgewichten. Weiche und natürliche Kurven für den Lampenschirm aus Glas und eine einfache Linie aus Metall, die ihn durchdringt und vervollständigt. Ein Aufeinandertreffen verschiedener Formen, die sich mit Leichtigkeit auf Wänden und Decken platzieren, mit einem Effekt von warmem und diffusem Licht. Wenn die Schönheit des Designs aus der Erforschung der Einfachheit entsteht.

**ES.** Juego de opuestos, equilibrios inesperados. Curvas suaves y naturales para el difusor de cristal y una línea básica de metal que lo atraviesa y lo completa. Un encuentro de formas que se colocan suavemente en paredes y techos, creando un efecto de luz cálida y tenue. Cuando la belleza del diseño nace de la búsqueda de la simplicidad.



#### KUSHI 16 CEILING

ø 16 x H 16 cm

1x25W max - G9

Dimmable

Feeding 220-240 / 120 V

⊕ IP20 CE ENEC

#### KUSHI 33 CEILING

ø 33 x H 32 cm

1x30W max - E27 (E26)

Dimmable

Feeding 220-240 / 120 V

⊕ IP20 CE ENEC

#### KUSHI XL CEILING

ø 43 x H 40 cm

2x70W max - E27 (E26)

Dimmable

Feeding 220-240 / 120 V

⊕ IP20 CE ENEC

Ceiling lamp. Opal diffuser made of two layers of mouth blown glass. Metallic body available in three coating finishes: black, copper and brass.

Lampada a plafone. Diffusore in vetro opale incamiciato e soffiato. Struttura in metallo verniciato in tre versioni: nero, rame e ottone.

Plafonnier. Diffuseur en verre opalin soufflé double couche. Corps en métal verni disponible en trois finitions: noir, cuivre et laiton.

Wandleuchte. Schirm aus Opalglas, mundgeblasen und zweischichtig. Struktur aus Metall in drei Glanzlackfarben lieferbar: Schwarz, Kupfer und Messing.

Plafón. Difusor en cristal enfundado y soplado opal mate. Cuerpo de metal barnizado disponible en tres acabados: negro, cobre y latón.

- black RAL9005
- brass
- copper

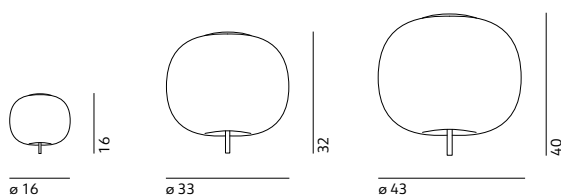



# PEACOCK

NOÉ DUCHAUFOUR LAWRENCE

**EN.** The marvellous logic of nature reveals patterns of surprising beauty and precision. Like a peacock's tail feathers, the source of inspiration for an original chandelier. The individual elements from which it is composed create a one-of-a-kind and perfect design which unexpectedly seems to conjure up faraway atmospheres in a contemporary version.

**IT.** La logica meravigliosa della natura svela pattern di una bellezza e precisione sorprendente. Come la coda del pavone, fonte di ispirazione di un originale chandelier. I singoli elementi che lo compongono creano un disegno unico e perfetto, che a sorpresa sembra citare atmosfere lontane in versione contemporanea.

**FR.** La logique merveilleuse de la nature dévoile un modèle d'une beauté et d'une précision surprenante. Comme la queue du paon, source d'inspiration d'un chandelier original. Chaque élément qui la compose crée un dessin unique et parfait, qui par surprise semble citer des atmosphères lointaines en version contemporaine.

**D.** Die wunderbare Logik der Natur zeigt Muster einer überraschenden Schönheit und Präzision. Dazu gehört auch der Schwanz des Pfau, Inspirationsquelle für einen originellen Chandelier. Die einzelnen Elemente, aus denen er besteht, garantieren ein einzigartiges und perfektes Design, das überraschenderweise in moderner Version von fernen Atmosphären zu erzählen scheint.

**ES.** La maravillosa lógica de la naturaleza revela una estructura con una belleza y precisión sorprendente. La cola del pavo real se convierte en fuente de inspiración de un original candelabro. Cada uno de los elementos que lo componen crean un diseño único y perfecto, que como por sorpresa da la sensación de evocar lejanas atmósferas pero en una versión contemporánea.



## PEACOCK

∅ 80 x H 52.7 cm

board LED 12x4.5W  
2700 K - 6000 lm - CRI>90

Dimmable 1-10 V (push or DALI on request)  
Feeding 110-240 V

⊕ IP20 **CE** **ERC**

Cable length 180 cm

Suspension lamp with twelve arms. Structure, body and canopy in steel acid-etched brass finish, curved white cased glass shade.

Lampada a sospensione con dodici bracci. Struttura, corpo e rosone in acciaio finitura ottone acidato, diffusore in vetro incamiciato formato a caldo.

Suspension avec douze bras. Structure, corps et rosace en acier, laiton acidé, diffuseur en verre doublé et formé à chaud.

Pendelleuchte mit zwölf Armen. Struktur, Körper und Baldachin in satiniertes Bronzefarbe, Diffusor aus warm geformtes Glas.

Lámpara colgante con doce brazos. Estructura, cuerpo y florón en bronce acidado, difusor en vidrio enfundado formado a calor.

 acid-etched brass

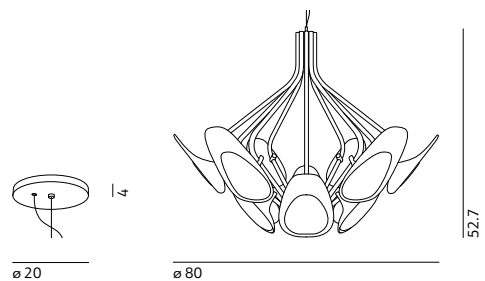





# NEW YORK

PETER JAMIESON

**EN.** Metropolitan life frame. The typical lozenge pattern of the hot dog carts of New York inspires the diffuser. Vintage industrial style, obtained with a special use of the die-cutting technique.

**IT.** Frame di vita metropolitana. Il tipico pattern a losanghe dei banchetti di hot dog agli angoli delle strade newyorchesi ispira il diffusore. Suggestioni vintage industriali, ottenute con uno speciale utilizzo della tecnica di fustellatura.

**FR.** Cadre de la vie métropolitaine. Le motif typique en losange des stands de hot-dogs aux coins des rues de New York inspire le diffuseur. Des suggestions industrielles rétro, obtenues grâce à une utilisation particulière de la technique du découpage.

**D.** Rahmen des großstädtischen Lebens. Das typische Rautenmuster der Hot-Dog-Stände an den Straßenecken von New York inspirierte den Diffusor. Vintage-Industrieanregungen, die mit einer speziellen Anwendung der Stanztechnik erzielt werden.

**ES.** Marco de la vida metropolitana. El típico patrón de rombos de los puestos de perros calientes en las esquinas de las calles neoyorquinas inspira al difusor. Sugerencias industriales vintage, obtenidas con un uso especial de la técnica de troquelado.



#### NEW YORK 33

∅ 33 x H 36 cm

1x30W max - E27 (E26)

Dimmable

Feeding 220-240 / 120 V

⊕ IP20 **CE** ENEC

Cable length 180 cm

#### NEW YORK 45

∅ 45 x H 51 cm

3x30W max - E27 (E26)

Dimmable

Feeding 220-240 / 120 V

⊕ IP20 **CE** ENEC

Cable length 180 cm

Suspension lamp with multilayered technopolymer reflector and prismatic methacrylate diffuser.

Lampada a sospensione con riflettore in tecnopolimero multistrato e diffusore in metacrilato prismatico.

Suspension avec un réflecteur en technopolymère multicouches et un diffuseur en méthacrylate prismatique.

Pendelleuchte mit Reflektor aus mehrschichtigem Technopolymer und Diffusor in prismatischem Metakrylat.

Lámpara colgante con reflector en multiestrato de tecnopolímero y difusor en metacrilato prismático.

- white
- grey chrome
- red

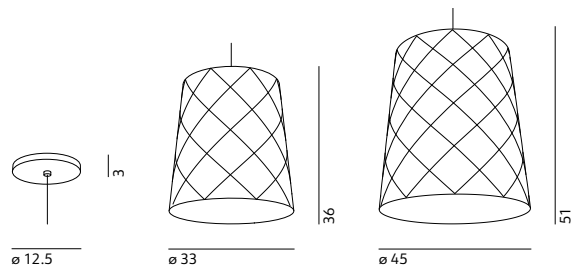



# LOUIS

STUDIO 14

**EN.** New connections between light and music and new rhythm even in the largest environments, with a lamp that pays homage to the great Louis Armstrong. The design is reminiscent of the shape of a trumpet, the instrument of the legendary jazz musician. The ceiling lamp, available in different heights, lends itself to creating always different compositions, just like a brilliant jam session.

**IT.** Nuove connessioni fra luce e musica e nuovo ritmo anche negli spazi più vasti, con una lampada che rende omaggio al grande Louis Armstrong. Il design riprende le forme della tromba, strumento del leggendario jazzista. La plafoniera, declinata in diverse altezze, si presta a creare composizioni sempre diverse come in una jam session luminosa.

**FR.** Une nouvelle harmonie entre la lumière et la musique et un nouveau rythme, même dans les plus grands espaces, avec une lampe qui rend hommage à Louis Armstrong. Le design rappelle les formes d'une trompette, instrument du légendaire jazzman. Le plafonnier, disponible en différentes hauteurs, se prête à la création de compositions toujours changeantes, comme dans une jam-session lumineuse.

**D.** Neue Verbindungen zwischen Licht und Musik und neuer Rhythmus auch in den größten Räumen, mit einer Leuchte, die dem großen Louis Armstrong Tribut zollt. Das Design erinnert an die Form der Trompete, dem Instrument des legendären Jazzers. Die Deckenleuchte, die in verschiedenen Höhen erhältlich ist, eignet sich für immer neue Kompositionen, wie eine leuchtende Jamsession.

**ES.** Nuevas conexiones entre luz y música y nuevo ritmo incluso en los espacios más vastos, con una lámpara que rinde homenaje al gran Louis Armstrong. El diseño retoma las formas de la trompeta, instrumento del legionario jazzista. La lámpara de techo, declinada en diversas alturas, se presta a crear composiciones siempre diferentes como en una jam session luminosa.



### LOUIS 34

ø 60 x H 34 cm

1x30W max - E27 (E26)

ø 5.5 cm max

Dimmable

Feeding 220-240 / 120 V

⊕ IP20 CE ENEC

### LOUIS 41

ø 60 x H 41 cm

1x30W max - E27 (E26)

ø 5.5 cm max

Dimmable

Feeding 220-240 / 120 V

⊕ IP20 CE ENEC

### LOUIS 48

ø 60 x H 48 cm

1x30W max - E27 (E26)

ø 5.5 cm max

Dimmable

Feeding 220-240 / 120 V

⊕ IP20 CE ENEC

Ceiling lamp with polished rotational-moulded polyethylene diffuser. Powder coated aluminium structure available in three different heights.

Lampada a plafone con diffusore in polietilene stampato in rotazionale e lucidato. Struttura in alluminio verniciato a polvere disponibile in tre diverse altezze.

Plafonnier avec diffuseur en polyéthylène imprimé en rotoroulage et poli. Structure en aluminium verni à poudre, disponible en trois hauteurs différentes.

Wandleuchte mit doppelter Lichtquelle in einem lasergeschnittenen Plexiglasdiffusor. Lieferbar in der Version für elektrischer Wandanschluss, oder verkabelt mit Stecker.

Plafón con difusor de polietileno estampado en rotacional y barnizado a polvo disponible en tres distintas alturas.

○ white

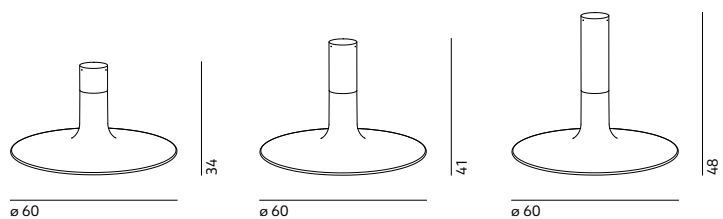





# CLOVER

BRODIE NEILL

**EN.** The open, enveloping, intriguing three-dimensional structure is reminiscent of the natural design of a clover. Almost a sculpture, with large dimensions yet extreme lightness. The light source, inserted in the meeting point of the three large petals, creates a play of light reflections on the internal surfaces.

**IT.** La suggestiva struttura tridimensionale avvolgente e aperta, richiama il disegno naturale di un trifoglio. Quasi una scultura dalle dimensioni importanti, ma dalla leggerezza estrema. La sorgente luminosa, inserita nel punto d'incontro fra i tre grandi petali, riflette la luce sulle superfici interne in un gioco di rimandi.

**FR.** La structure tridimensionnelle particulière, enveloppante et ouverte, rappelle la forme naturelle d'un trèfle. Presque une sculpture de dimensions importantes, mais d'une extrême légèreté. La source lumineuse, insérée au point de rencontre des trois grands pétales, réfléchit la lumière sur les surfaces internes dans un jeu de renvois.

**D.** Die stimmungsvolle dreidimensionale Struktur, umhüllend und offen, erinnert an das natürliche Design eines Klee. Fast eine Skulptur von bedeutenden Ausmaßen, aber mit extremer Leichtigkeit. Die Lichtquelle, die an der Stelle eingesetzt wird, an der sich die drei großen Blütenblätter treffen, reflektiert das Licht in einem Spiel von Bezügen auf die Innenflächen.

**ES.** La suggestiva estructura tridimensional envolvente y abierta evoca el diseño natural de un trébol. Casi una escultura de dimensiones importantes, pero de una ligereza extrema. La fuente luminosa, insertada en el punto de encuentro entre los tres grandes pétalos, refleja la luz sobre las superficies internas en un juego de retornos.



## CLOVER

∅ 70 x H 25 cm

board LED 1x20W  
2700 K - 2600 lm - CRI>80  
(110-120 V: board LED 1x15W  
2700 K - 1600 lm - CRI>80)

Dimmable 1-10 V or push  
Feeding 110-240 V

⊕ IP20 CE ENEC

Cable length 180 cm

Suspension lamp. Moulded polyurethane matt varnished body, aluminum reflector.

Lampada a sospensione. Corpo in poliuretano stampato verniciato opaco, riflettore in alluminio.

Suspension. Corps en polyuréthane moulée vernis mat, réflecteur en aluminium.

Pendelleuchte. Körper aus matt lackiertem und gussgeformtem Polyurethan, Alluminiumreflektor.

Lámpara de suspensión. Estructura en poliuretano pintado mate, reflector en aluminio.

○ white RAL9016

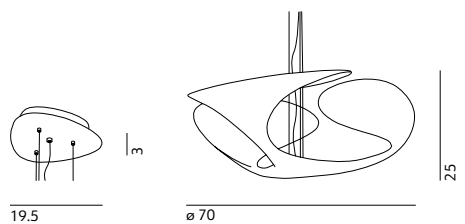



# 1. SPILLO SUSPENSION

## 2. SPILLO OUTDOOR SUSPENSION

CONSTANTIN WORTMANN

**EN.** Fluid, light design. A drop of light that can be multiplied at will to create ever-changing effects. Unique atmospheres for stunning contract interiors. The outdoor model creates evocative atmospheres with its elegance and exclusiveness.

**IT.** Design fluido e leggero. Una goccia di luce da moltiplicare a piacere per creare effetti sempre diversi. Atmosfere uniche per interni contract di grande effetto. Con la sua eleganza e semplicità, il modello outdoor crea suggestive atmosfere.

**FR.** Design fluide et léger. Une goutte de lumière à multiplier au plaisir pour créer des effets toujours différents. Atmosphères uniques pour des intérieurs contract de grand effet. Avec son élégance et sa simplicité, le modèle pour l'extérieur crée des atmosphères suggestives.

**D.** Fließendes und leichtes Design. Ein Tropfen des Lichts, der nach Belieben vervielfacht wird, um stets neue Effekte entstehen zu lassen. Einzigartige Atmosphären für wirkungsvolle Innenräume im Contract-Bereich. Mit seiner Eleganz und Einfachheit lässt auch das Outdoormodell wunderbare Atmosphären entstehen.

**ES.** Diseño fluido y ligero. Una gota de luz para multiplicar a placer para crear efectos siempre diferentes. Atmosferas únicas para espacios comerciales interiores de gran efecto. Con su elegancia y simplicidad, el modelo de exterior recrea atmósferas sugestivas.



### SPILLO SUSPENSION



∅ 18 x H 67 cm

1x21W max - E27 (E26)

∅ 5 cm max

Dimmable

Feeding 220-240 / 120 V

⊕ IP20  

Cable length 180 cm

### SPILLO OUTDOOR SUSPENSION



∅ 18 x H 67 cm

1x21W max - E27 (E26)

∅ 5 cm max

Dimmable

Feeding 220-240 / 120 V

⊠ IP65  

Cable length 180 cm

Indoor and outdoor suspension lamp. Rotationalmoulded polyethylene diffuser. Canopy in the indoor version, wiring with IP65 connection device in the outdoor version.

Lampada a sospensione per interni ed esterni. Diffusore in polietilene stampato in rotazionale. Rosone nella versione da interni; cavo elettrico con dispositivo di connessione IP65 nella versione da esterni.

Suspension pour intérieurs et extérieurs. Diffuseur en polyéthylène moulé par rotation. Rosace dans la version pour intérieur, câble électrique avec dispositif de connexion IP65 dans la version pour extérieur.

Pendelleuchte für Außen und Innen. Mit Polyethylen diffusor im Rotationsgussverfahren hergestelt. Baldachin für die Version im Innenbereich; kabel und Verbindungseinheit IP65 für den Aussenbereich.

Lámpara colgante. Difusor en polietileno estampado en rotacional. Florón en la versión para interiores, cable eléctrico con dispositivo de conexión IP65 en la versión para exteriores.

 white

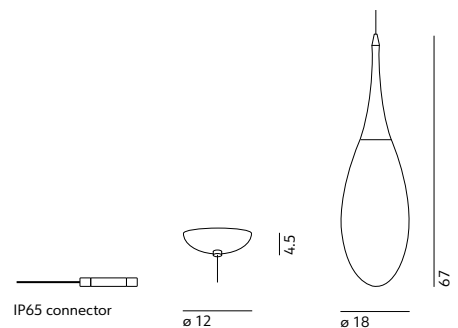





## 1. DEW

## 2. DEW CHANDELIER

EMMANUEL BABLED

**EN.** Glass drops suspended in space like dew, tangible and fleeting, they multiply their luminous reflections. A system that allows for total compositional freedom. From two to an infinite number of elements to create a chandelier of all shapes and sizes, from cascades to strings of light. Bringing a dreamlike dimension to any space with a custom finish to every project.

**IT.** Gocce di vetro sospese nello spazio come rugiada, solide e evanescenti, moltiplicano i loro riflessi luminosi. Un sistema che dà massima libertà compositiva. Da due a infiniti elementi per creare chandelier di ogni dimensione e forma, dalle cascate alle linee di luce. E per portare la dimensione del sogno in ogni spazio, personalizzando ogni progetto.

**FR.** Gouttes de verre suspendues dans l'espace comme de la rosée, solides et évanescents, qui multiplient leurs reflets lumineux. Un système qui donne une plus grande liberté de composition. De deux à d'infinis éléments pour créer un chandelier de n'importe quelle dimension et forme, des cascades aux lignes de lumière. Pour porter la dimension du rêve dans chaque espace, en personnalisant chaque projet.

**D.** Wie Tau im Raum hängende Glaspfropfen, solide und kaum wahrnehmbar, vervielfältigen ihre Lichtreflexe. Ein System, das maximale Freiheit bei der Zusammensetzung garantiert. Zwei bis unendlich viele Elemente lassen Chandeliers in jeder Größe und Form entstehen - von Wasserfällen bis hin zu Lichtlinien. So wird jeder Raum mit einem Traum erfüllt und jedes Projekts personalisiert.

**ES.** Gotas de cristal suspendidas en el espacio como gotas de rocío, sólidas y evanescentes, multiplican sus luminosos reflejos. Un sistema que da la máxima libertad compositiva. De dos a infinitos elementos para crear candelabros de cualquier tamaño y forma: de las cascadas a las líneas de luz. Y para evocar las dimensiones del sueño en cualquier espacio, dando un carácter personal a cada proyecto.



EN. Dew can be used to create chandeliers in a virtually infinite range of shapes and sizes, giving the designer's imagination a completely free rein. Thanks to the technical and commercial support of the company, all needs can be met, customising each and every aspect of the project with great flexibility.



IT. Dew può essere utilizzata per creare chandelier dalla forma e dalla dimensione pressoché infinite dando il massimo spazio alla libertà compositiva del progettista. Grazie al supporto tecnico e commerciale dell'azienda è possibile soddisfare ogni tipo di esigenza personalizzando con grande flessibilità ogni aspetto del progetto.

FR. Dew permet de créer un chandelier dont les formes et la taille sont quasiment infinies. Le designer profite ainsi d'une totale liberté. Grâce à l'assistance technique et commerciale offerte par l'entreprise, nous pouvons répondre à toutes vos exigences en personnalisant chaque aspect de votre projet.

D. Dew kann für die Herstellung von Kronleuchtern in nahezu unbegrenzten Formen und Größen verwendet werden und lässt dem Designer höchste Freiheit beim Entwerfen. Dank der Unterstützung des Unternehmens bei technischen und vertriebsbezogenen Fragen und seiner Flexibilität, alle Aspekte eines Projekts personalisieren zu können, lassen sich alle Wünsche erfüllen.

ES. Dew puede utilizarse para crear arañas de formas y tamaños casi infinitos, dando el máximo espacio a la libertad compositiva del proyectista. Gracias a la asistencia técnica y comercial de la empresa, es posible responder a cualquier tipo de exigencia personalizando con gran flexibilidad cada uno de los aspectos del proyecto.



### DEW

ø 11 cm

board LED 1x5W  
2700 K - 440 lm - CRI>90

Dimmable phase cut  
Feeding 220-240 / 120 V

⊕ IP20 CE ENEC

Cable length 250 cm

### DEW FALSE CEILING

ø 11 cm

board LED 1x5W  
2700 K - 440 lm - CRI>90

Dimmable phase cut  
Feeding 220-240 / 120 V

⊕ IP20 CE ENEC

Cable length 250 cm

### DEW 3

ø 25 cm

board LED 3x5W  
2700 K - 1320 lm - CRI>90

Dimmable phase cut  
Feeding 220-240 / 120 V

⊕ IP20 CE ENEC

Cable length 250 cm

Suspension lamp with glass diffuser and die cast aluminium heat sink. High Voltage Power Led. It can be realized on demand as a multiple pendant chandelier.

Lampada a sospensione con diffusore in vetro e dissipatore in alluminio pressofuso. Led di potenza a tensione di rete. Il prodotto si presta a composizioni multiple realizzabili a richiesta.

Suspension avec un diffuseur en verre et dissipateur en aluminium moulé sous pression. Led de puissance à haut voltage. Le produit peut être réalisé, sur demande, comme une composition avec plusieurs pendentif.

Pendelleuchte mit massiver Glaskugel und einem Kühlkörper aus Aluminium, Hochvolt-LED. Auf Anfrage fertigen wir Dew mit einer Vielzahl von Glaskugeln nach Ihren individuellen Vorgaben.

Lámpara colgante con difusor de vidrio y disipador de aluminio vaciadizo a presión. Led de potencia de tensión de red. El producto se presta para composiciones múltiples realizables a petición del cliente.

- chrome
- black RAL9005
- brass

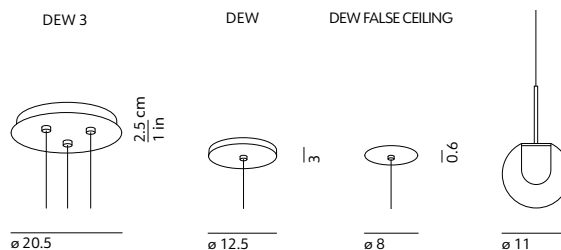



# ATOMIUM SUSPENSION

HOPF&WORTMANN - BÜRO FÜR FORM

**EN.** A luminous object with an organic, sinuous design somewhere between science and art. A magnified version of the atom, for a suspended light that is even more eye-catching when arranged in sequence, perfect for large spaces.

**IT.** Tra scienza e arte, un oggetto luminoso dal design organico e sinuoso. Versione immaginifica dell'atomo, per una lampada a sospensione che diventa ancora più suggestiva in sequenze ripetute perfette per grandi spazi.

**FR.** Entre science et art, un objet lumineux au design organique et sinueux. Version créatrice d'image de l'atome, pour une lampe à suspension qui devient encore plus suggestive en séquence répétée parfaite pour les grands espaces.

**D.** Zwischen Wissenschaft und Kunst ein Leuchtmittel im organischen und geschwungenen Design. Eine imaginäre Version des Atoms für eine Hängelampe, die in wiederholten Sequenzen, die sich insbesondere für große Räume eignen, noch wunderbarer wirkt.

**ES.** Entre arte y ciencia, un objeto luminoso con un diseño orgánico y sinuoso. Es la versión imaginativa del átomo, para una lámpara de suspensión que se vuelve aún más sugestiva en secuencias repetidas y perfectas para grandes espacios.



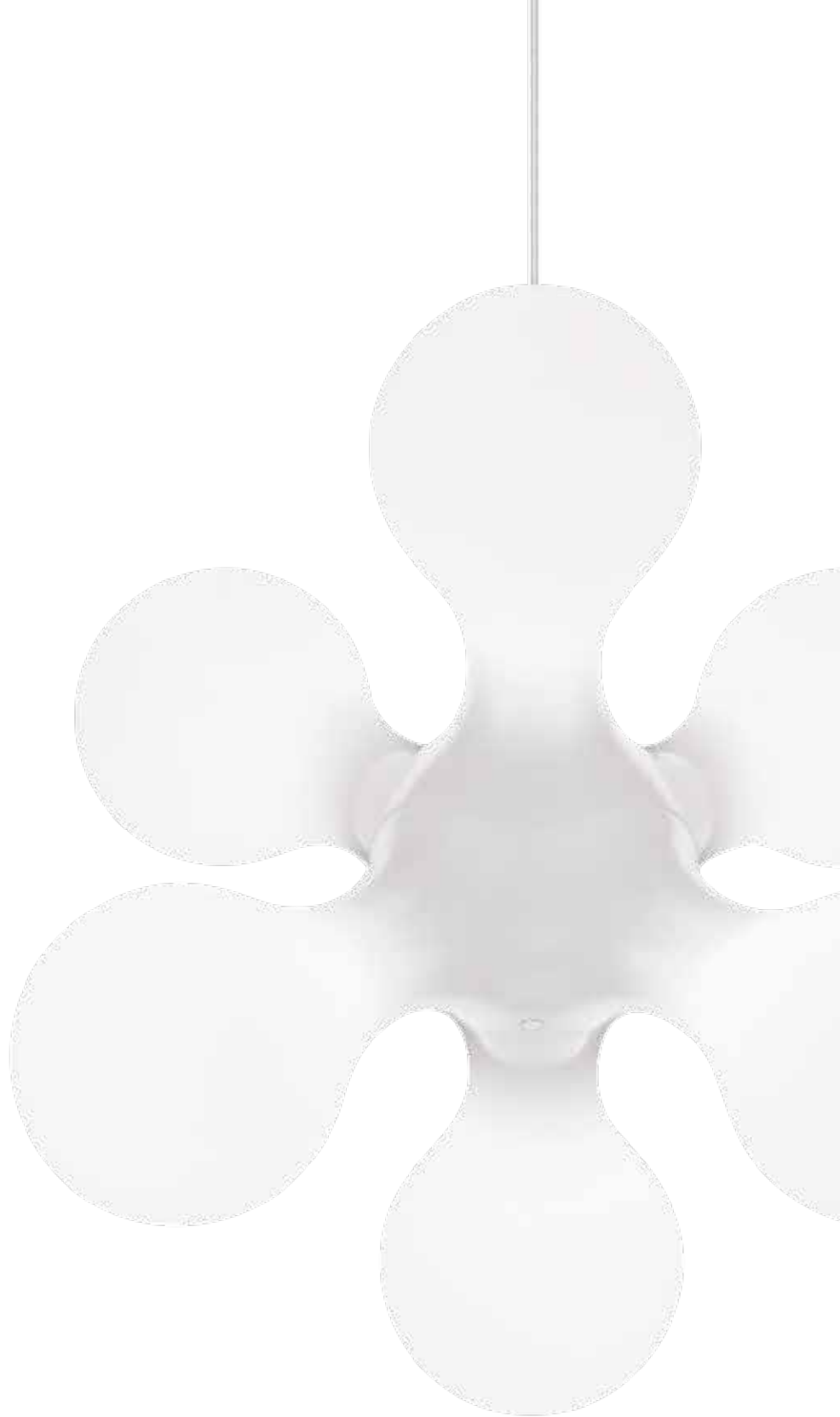

## ATOMIUM CEILING

ø 58 x H 52 cm

6x40W max - E14 (E12)

Dimmable

Feeding 220-240 / 120 V

⊕ IP20 CE ENEC

Cable length 180 cm

Suspension lamp with rotational-moulded polyethylene diffuser and inner structure with six light sources fixed on steel coil springs. Self-clinching supply cable with inserted steel wire.

Lampada a sospensione con diffusore in polietilene stampato in rotazionale con struttura interna a sei luci montate su molle tensionate in acciaio. Cavo autoportante con anima in acciaio.

Suspension avec un diffuseur en polyéthylène imprimé en rotoroulage et une structure intérieure à six luminaires placées sur des ressorts tensionnés en acier. Câble autoportant avec une âme en acier.

Pendelleuchte mit Polyethylen diffuser in Rotomoulding, innen Federstruktur aus Stahl mit sechs Lampen. Kabel mit innenliegendem Stahldraht.

Lámpara colgante con difusor de polietileno estampado en rotacional con estructura interna de seis luces montadas sobre resortes tensados de acero. Cable autoportante con alma de acero.

○ white

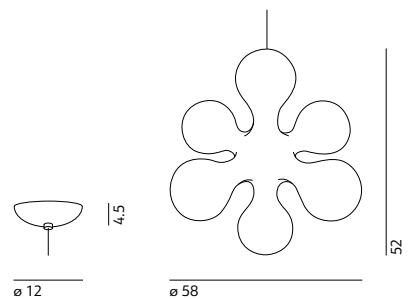



# FLOOB SUSPENSION

KARIM RASHID

**EN.** The transparency of plexiglass joins the floral inspiration. An upside-down corolla with a fluid and harmonious volume. Many lamps together lend themselves to creating balanced compositions, giving a joyful note to the interior.

**IT.** La trasparenza del plexiglass si unisce all'ispirazione floreale. Una corolla rovesciata dalla volumetria fluida e armoniosa. Più lampade si prestano a creare composizioni equilibrate, dando una nota gioiosa agli interni.

**FR.** La transparence du plexiglas s'unit à l'inspiration florale. Une corolle inversée aux volumes fluides et harmonieux. Un nombre multiple de lampes crée des compositions équilibrées, donnant une note joyeuse aux intérieurs.

**D.** Die Transparenz von Plexiglas kombiniert mit floraler Inspiration. Eine auf den Kopf gestellte Blumenkrone mit einem fließenden und harmonischen Volumen. Mehrere Lampen eignen sich zur Schaffung ausgewogener Kompositionen, die den Innenräumen eine fröhliche Note verleihen.

**ES.** La transparencia del plexiglás se une a la inspiración floral. Una corola invertida con un volumen fluido y armonioso. Más lámparas se prestan a crear composiciones equilibradas, dando una alegre nota a los interiores.



## FLOOB CEILING

∅ 45 x H 60 cm

1x100W max - E27 (E26)

Dimmable

Feeding 220-240 / 120 V

⊕ IP20 CE ENEC

Cable length 180 cm

Suspension downlighter in thermoformed and extruded Plexiglas with spun and laser cut aluminium reflector and integrated acid etched glass diffuser.

Lampada a sospensione a luce diretta in Plexiglas termoformato ed estruso con riflettore in alluminio tornito e tagliato al laser e diffusore in vetro acidato.

Suspension avec lumière direct en Plexiglas thermoformé et extrudé. Réflecteur en aluminium repoussé et coupé laser avec diffuseur en verre acidé.

Pendelleuchte mit direktem Licht aus thermogeformtem und extrudiertem Plexiglas. Reflektor aus lasergeschnittenem Aluminium mit geätztem Glasdiffuser.

Lámpara colgante de luz directa de Plexiglás termoformado y extruido con reflector de aluminio torneado y cortado con láser y difusor de vidrio acidado.

transparent

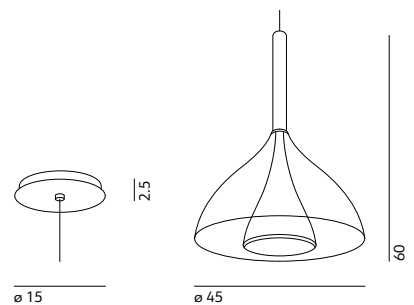



# E.T.A. SAT

GUGLIELMO BERCHICCI

**EN.** The material is transformed and turned into a light. Physical presence and abstract concept for a light with an original aesthetic look. Fluid, irregular shapes create an innovative, eye-catching equilibrium. A highly decorative object, ideal for communal spaces and show-stopping contract settings.

**IT.** La materia si trasforma e diventa corpo luminoso. Fisicità e astrazione in una lampada dall'originale forza estetica. Forme fluide e irregolari creano un nuovo, suggestivo equilibrio. Un oggetto dalla spiccata valenza decorativa, ideale per gli spazi collettivi e per le scenografie contract.

**FR.** La matière se transforme et devient un corps lumineux. Matérialité et abstraction dans une lampe à la force esthétique originale. Formes fluides et irrégulières qui créent un nouvel équilibre suggestif. Un objet à la valeur décoratrice marqué, parfait pour les espaces collectifs et pour les scènes contract.

**D.** Die Materie verwandelt sich und wird zum Leuchtkörper. Physikalität und Abstraktion in einer Lampe mit origineller ästhetischer Wirkung. Fließende und unregelmäßige Formen lassen ein neues, wunderbares Gleichgewicht entstehen. Ein Gegenstand mit besonderer dekorativer Funktion, ideal für Gemeinschaftsräume und Contract-Bereiche.

**ES.** La materia se transforma y se convierte en un cuerpo luminoso. Apariencia y abstracción en una lámpara con una original fuerza estética. Las formas fluidas e irregulares crean un equilibrio nuevo y suggestivo. Un objeto con un valor decorativo en relieve, ideal para los espacios comunes y para las escenografías de espacios comerciales.





E.T.A. SAT

L 80 x W 60 x H 54 cm

1x40W max - E14 (E12) +  
1x100W max - E27 (E26)

Dimmable

Feeding 220-240 / 120 V

⊕ IP20 CE ENEC

Cable length 180 cm

Dimmable

Feeding 220-240 / 120 V

⊕ IP20 CE ENEC

Cable length 180 cm

Suspension lamp.

Handmade light diffuser  
in ecological fiberglass,  
with polycarbonate reflector,  
metallic inner structure.

Lampada a sospensione.

Corpo diffusore  
in vetroresina ecologica  
fatto a mano, con riflettore  
in policarbonato, struttura  
interna in metallo.

Suspension. Diffuseur

en fibre de verre écologique  
fait à la main, avec réflecteur  
en polycarbonate, structure  
intérieure en métal.

Pendelleuchte.

Handgemachter Diffusor  
aus ökologischem Fiberglas,  
mit Polykarbonatreflektor,  
interne metallene  
Leuchtmittelhalterung.

Lámpara colgante. Cuerpo  
difusor de resina de vidrio  
ecológica trabajado a mano,  
reflector de policarbonato,  
estructura interna de metal.

○ white  
● orange

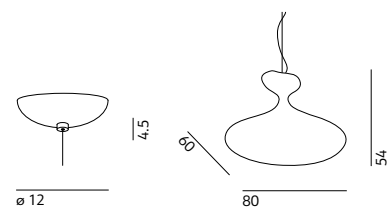



# TRIPOD SUSPENSION

CHRISTOPHE PILLET

**EN.** Purity of shapes, colours and materials. Soft, warm light. The suspended lampshade is an elegant, abstract interpretation. Lightweight and aerial, it floats in space. A perfect encounter between tradition and contemporary design.

**IT.** Purezza di forme, colori e materiali. Luce calda e soffusa. Il paralume a sospensione in un'elegante interpretazione astratta. Leggero e aereo galleggia nello spazio. Un incontro perfetto fra tradizione e design contemporaneo.

**FR.** Pureté des formes, des couleurs et des matières. Lumière chaude et tamisée. L'abat-jour en suspension dans une interprétation élégante et abstraite. Légère et aérienne, elle flotte dans l'espace. Une rencontre parfaite entre tradition et design contemporain.

**D.** Reinheit der Formen, Farben und Materialien. Warmes und diffuses Licht. Der hängende Lampenschirm in einer elegant-abstrakten Interpretation. Leicht und luftig pendelt die Lampe im Raum. Ein perfektes Aufeinandertreffen zwischen Tradition und modernem Design.

**ES.** Pureza de formas, colores y materiales. Luz cálida y tenue. La pantalla en suspensión es una elegante interpretación abstracta. Ligero y aéreo parece flotar en el espacio. Un encuentro perfecto entre la tradición y el diseño contemporáneo.



### TRIPOD SUSPENSION

ø 55 x H 28 cm

3x70W max - E27 (E26)

Dimmable

Feeding 220-240 / 120 V

⊕ IP20 CE ENEC

Cable length 180 cm

Suspension lamp, structure in white painted metal. Shade in fire resistant fabric closed by a painted perforated metal disc.

Lampada a sospensione, struttura in metallo verniciato bianco. Paralume in tessuto ignifugo chiuso da un disco in metallo microforato e verniciato.

Suspension, structure en métal verni blanc. Diffuseur en tissu ignifuge fermé par un disc en métal micropercé verni.

Pendelleuchte, weiss lackierte Metallstruktur. Diffusor aus feuerfestem Stoff, von durchlöcherter lackiert Metallscheibe verschlossen.

Lámpara colgante, estructura de metal barnizado blanco. Pantalla de tejido ignifugo fijada con disco de metal microperforado y barnizado.

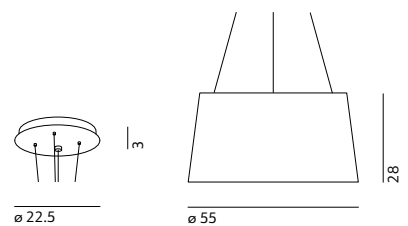



# WALL

Lamps that become authentic light installations; they run along walls and decorate them. Light points that mark and illuminate corridors, entryways, and lounges, but also the largest environments. A design that is always refined and functional, to give a new touch to interior decoration.



**NAMI WALL** p. 272 **AZOU** p. 276 **NEW YORK WALL** p. 280 **TUA** p. 284 **FRAME** p. 288 **PIXEL** p. 292  
**ATOMIUM WALL** p. 296 **SHAKTI WALL** p. 300 **PASTILLA** p. 304

# NAMI WALL

ALBERTO SAGGIA & VALERIO SOMMELLA

**EN.** Elegant and mysterious. A wave of glass and light emerges from an essential metal element. Precious grooves reveal multiple light refractions. Nami, "wave" in Japanese, unleashes the reflections of the sea in a continuous play of perspectives. Now also in the functional wall-mounted version, alongside the suspended model.

**IT.** Elegante e misteriosa. Un'onda di vetro e di luce affiora da un essenziale elemento in metallo. Preziose scanalature lasciano trasparire molteplici rifrazioni luminose. Nami, "onda" in giapponese, sprigiona i riflessi del mare in un continuo gioco di prospettive. Ora anche nella funzionale versione applique, accanto al modello a sospensione.

**FR.** Élégante et mystérieuse. Une vague de verre et de lumière émerge d'un élément essentiel en métal. De précieuses rainures laissent transparaître de multiples reflets lumineux. Nami, "vague" en japonais, libère les reflets de la mer dans un jeu continu de perspectives. Maintenant disponible en version applique, en plus du modèle en suspension.

**D.** Elegant und geheimnisvoll. Aus einem essentiellen Metallelement entspringt eine Welle aus Glas und Licht. Edle Rillen erzeugen mehrfache Lichtbrechungen. Nami, "Welle" auf Japanisch, setzt die Lichtreflexe des Meeres in einem kontinuierlichen Spiel der Perspektiven frei. Jetzt auch in der Ausführung als funktionelle Wandleuchte, neben dem Hängemodell.

**ES.** Elegante y misteriosa. Una onda de vidrio y de luz florece de un elemento esencial de metal. Preciosas ranuras dejan resaltar múltiples refracciones luminosas. Nami, "onda" en japonés, emana los reflejos del mar en un continuo juego de perspectivas. Ahora también en la funcional versión de applique, junto al modelo colgante.



## NAMI WALL

L 30 x W 9 x H 18 cm

board LED 1x12W  
2700 K - 1750 lm - CRI>90

Dimmable phase cut  
Feeding 220-240 / 120 V

⊕ IP20 CE ENEC

Wall lamp with textured  
and curved glass diffuser.  
Die-casted varnished  
aluminium structure.

Lampada da parete  
con diffusore in vetro  
texturizzato curvato.  
Struttura in alluminio  
pressofuso verniciato.

Applique avec diffuseur  
en verre texturé et courbé.  
Structure en aluminium  
moulée vernis.

Wandleuchte mit  
gebogenem Glasschirm.  
Körper aus lackiertes  
druckguss Aluminium.

Lámpara de pared  
con difusor en cristal  
doblado texturizado.  
Estructura en aluminio  
fundido barnizado.

● black RAL9005  
● brass

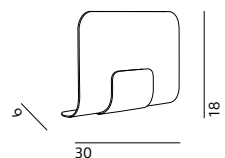



# AZOU

CHRIS BASIAS

**EN.** Exploring space and marking off the next stops on a journey that always has something to recount. Each point of light is connected to the next one by a slender thread, tracing unexpected paths. Azou always draws different maps. An infinite number of compositions to make a bold statement and add a touch of poetry to interior design.

**IT.** Esplorare lo spazio e segnare le prossime tappe di un viaggio che ha sempre qualcosa da raccontare. Ogni punto luminoso si collega all'altro tramite un filo sottile, tracciando percorsi inaspettati. Azou disegna mappe sempre diverse. Infinite composizioni possibili, per dare carattere e poesia alla progettazione d'interni.

**FR.** Explorer l'espace et marquer les prochaines étapes d'un voyage qui a toujours quelque chose à raconter. Chaque point lumineux est relié à l'autre grâce à un fil fin, traçant des parcours inattendus. Azou dessine des cartes toujours différentes. D'infinies compositions possibles, pour donner du caractère et de la poésie à la conception d'intérieurs.

**D.** Den Raum erkunden und die nächsten Etappen einer Reise markieren, von der es viel zu erzählen gibt. Jeder Lichtpunkt ist mit dem anderen über einen dünnen Draht verbunden, sodass unerwartete Wege entstehen. Azou erschafft stets neue Landkarten. Unendliche Kombinationsmöglichkeiten, um der Projektplanung von Innenräumen Charakter und Poesie zu verleihen.

**ES.** Explorar el espacio y marcar las próximas etapas de un viaje que tiene siempre algo nuevo por contar. Cada punto luminoso está conectado al otro a través de un cable muy fino, como si trazara etapas inesperadas. Azou diseña siempre mapas diferentes. Infinitas composiciones posibles, para dar carácter y poesía al diseño de interiores.

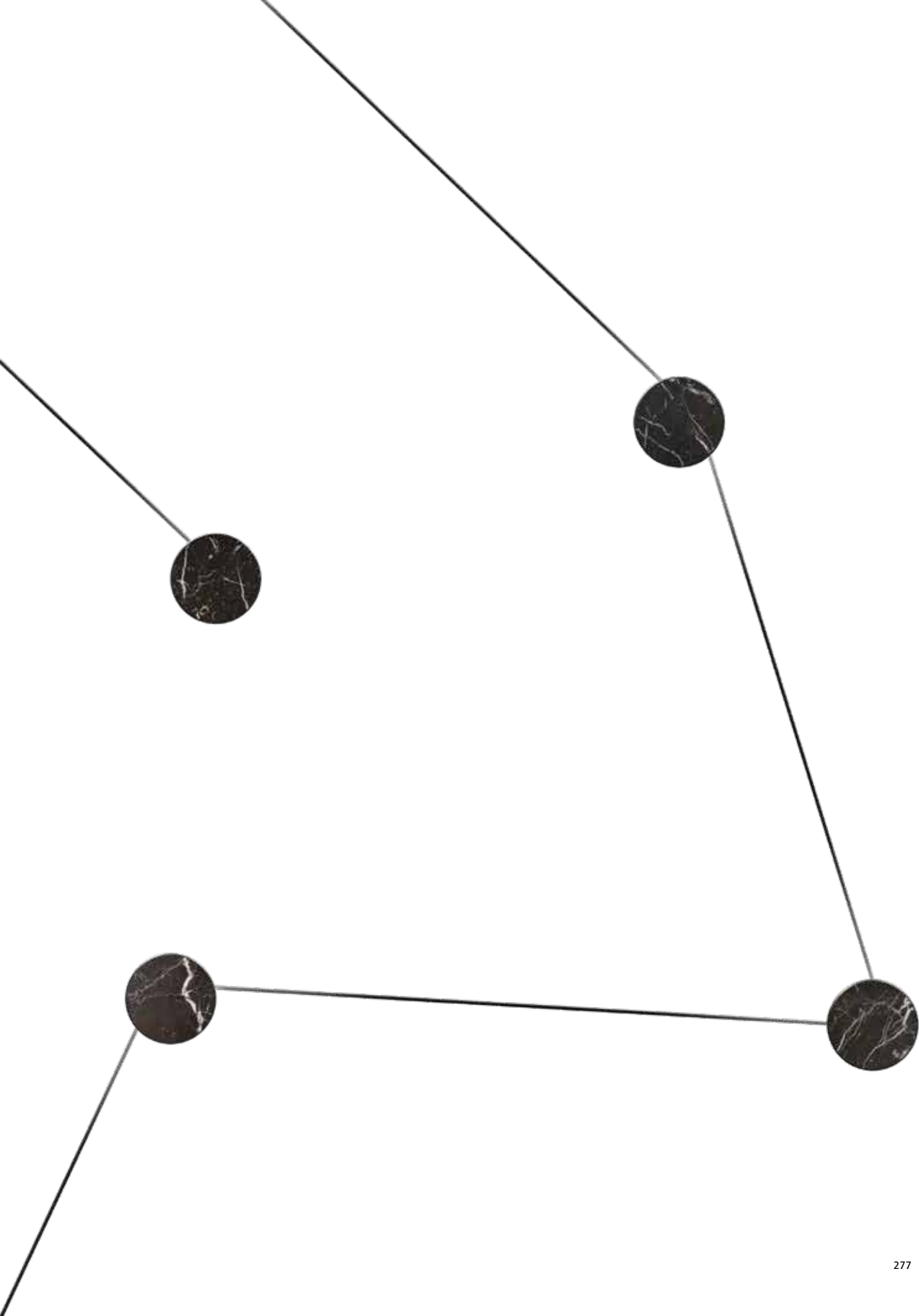

### AZOU 3

ø 11.5 x W 8 cm

board LED 3x4.2W  
2700 K - 1350 lm - CRI>90

Dimmer included  
Feeding 220-240 / 120 V

⊕ IP20 CE ENEC

### AZOU 5

ø 11.5 x W 8 cm

board LED 5x4.2W  
2700 K - 2250 lm - CRI>90

Dimmer included  
Feeding 220-240 / 120 V

⊕ IP20 CE ENEC

### AZOU 7

ø 11.5 x W 8 cm

board LED 7x4.2W  
2700 K - 3150 lm - CRI>90

Dimmer included  
Feeding 220-240 / 120 V

⊕ IP20 CE ENEC

Wall lamp with onyx or marble disc and painted metal structure. Available in modules of 3, 5 and 7 light points.

Lampada da parete con disco in onice o marmo e struttura in metallo verniciato. Disponibile in moduli da 3, 5 e 7 punti luci.

Applique avec disque en marbre ou en onyx et structure en métal verni. Disponible en modules de 3, 5 et 7 points lumineux.

Wandleuchte mit Onyx- oder Marmorscheibe und lackierter Metallstruktur. Verfügbar in Modulen mit 3, 5 und 7 Lichtpunkten.

Lámpara de pared con disco de ónix o mármol y estructura de metal barnizado. Disponible en módulos de 3, 5 y 7 puntos de luz.

- white marble
- black marble
- green onyx

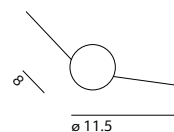





# NEW YORK WALL

PETER JAMIESON

**EN.** A New York touch to the walls with a lamp that plays with the contemporary vintage atmosphere. The lozenge pattern of the diffuser is reminiscent of the covering of the classic hot dog carts found on the streets of The Big Apple.

**IT.** Un tocco newyorchese alle pareti con una lampada che gioca con atmosfere vintage contemporanee. Il pattern a losanghe del diffusore riprende il rivestimento dei classici banchetti di hot dog, che si incontrano per le strade della Grande Mela.

**FR.** Une touche new-yorkaise sur les murs avec une lampe qui joue avec les atmosphères rétro contemporaines. Le motif en losange du diffuseur rappelle le revêtement des stands de hot-dogs classiques, que l'on trouve dans les rues de la "Big Apple".

**D.** Ein New Yorker Touch an den Wänden mit einer Lampe, die mit zeitgenössischen Vintage-Atmosphären spielt. Das Rautenmuster des Diffusors erinnert an die klassischen Hot-Dog-Stände, die man in den Straßen des Big Apple findet.

**ES.** Un toque neoyorquino en las paredes con una lámpara que juega con atmósferas vintage contemporáneas. El diseño de rombos del difusor retoma el revestimiento de los clásicos puestos de perros calientes que se encuentran por las calles de la Gran Manzana.



## NEW YORK WALL

L 17.5 x W 27.5 x H 36 cm

1x30W max - E27 (E26)

Dimmable

Feeding 220-240 / 120 V

⊕ IP20 CE ENEC

Wall lamp with multilayered technopolymer reflector and methacrylate diffuser. Structure in white painted metal.

Lampada da parete con riflettore in tecnopolimero multistrato e diffusore in metacrilato. Struttura in metallo verniciato bianco.

Applique avec un réflecteur en technopolymère multicouches et un diffuseur en méthacrylate. Structure en métal verni blanc.

Wandleuchte mit Reflektor aus mehrschichtigem Technopolymer und Diffusor in Metakrylat. weiss lackierte Metallstruktur.

Lámpara de pared con reflector en multiestrato de tecnopolímero y difusor en metacrilato. Estructura de metal barnizado blanco.

- white
- grey chrome
- red

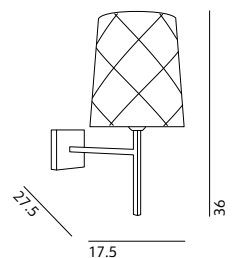



# TUA

BEHURT

**EN.** An elegant synthesis between retro lines and a contemporary, almost futuristic style. Polished metal for the body of the lamp and etched glass for the diffuser, in a carefully balanced contrast. The spherical shape is reminiscent of the Fifties, but renewed by the oblique cut. An eye-catching wall light which fits in perfectly in communal spaces, from restaurants to retail stores.

**IT.** Una sintesi elegante fra linee retrò e stile attuale, quasi futuribile. Metallo lucido per il corpo della lampada e vetro acidato per il diffusore, in un contrasto ben calibrato. La forma a sfera cita gli anni '50, ma si rinnova grazie al taglio in obliquo. Un'applicque di carattere, che si inserisce perfettamente negli spazi collettivi, dalla ristorazione al retail.

**FR.** Une synthèse élégante entre les lignes rétro et un style actuel, presque futurible. Métal brillant pour le corps de la lampe et verre acide pour le diffuseur, dans un contraste bien étalonné. La forme sphérique rappelle les années 50, mais se renouvelle grâce à la découpe en oblique. Une applique de caractère, qui s'insère parfaitement dans les espaces collectifs, de la restauration à la vente au détail.

**D.** Eine elegante Kombination aus Retro-Linien und einem modernen, fast schon zukunftsweisenden Stil. Glänzendes Metall für den Korpus der Lampe und geätztes Glas am Lampenschirm lassen einen gut ausgewogenen Kontrast entstehen. Die Kugelform erinnert an die 50er-Jahre, erscheint aber durch den schrägen Schnitt neu. Eine charaktervolle Wandleuchte, die perfekt in Räume der Gemeinschaft passt - vom Restaurant bis zum Handelsbetrieb.

**ES.** Una síntesis elegante entre líneas retro y estilo actual, casi futurista. Metal brillante para el cuerpo de la lámpara y cristal acidato para el difusor, creando un contraste bien calibrado. La forma esférica evoca los Años 50 pero se renueva gracias al corte en oblicuo. Una aplicación de carácter, que se introduce a la perfección en los espacios comunes: de la gastronomía a la venta al detalle.



TUA

L 18 x W 19 x H 11 cm

1x100W max - R7 s - L 78 mm

Dimmable

Feeding 220-240 / 120 V

⊕ IP20 CE ENEC

Wall lamp. Metal frame with black tin finishing and frosted glass diffusers.

Lampada da parete. Corpo in metallo con finitura in stagno nero e diffusori in vetro acidato.

Applique. Corps en métal avec finition en étain noir et diffuseurs en verre poli.

Wandleuchte. Körper aus Metall mit Oberfläche aus schwarzem Zinn und Diffusoren aus geätzttem Glas.

Lámpara de pared. Cuerpo de metal con acabado en estaño negro y difusores de vidrio acidado.

● black tin

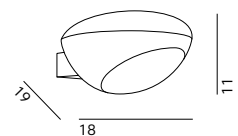





# FRAME

BENJAMIN HUBERT

**EN.** Frame surrounds the light, diffusing it on the walls and enhancing it. Austere architectural design for a linear and compact wall light. Purity, solidity and lightness are the result of an extensive research project and production.

**IT.** Frame incornicia la luce, la diffonde sulla parete e la valorizza. Rigore architettonico per un'applicazione lineare e compatta. Purezza, solidità e leggerezza sono il risultato di un lungo lavoro di ricerca progettuale e produttiva.

**FR.** Frame encadre la lumière, la diffuse sur le mur et la valorise. Rigueur architectonique pour une applique linéaire et compacte. Pureté, solidité et légèreté sont le résultat d'un long travail de recherche conceptuel de production.

**D.** Frame fängt das Licht ein, verteilt es an der Wand und setzt es in Szene. Architektonische Strenge für einen linearen und kompakten Wandleuchter. Reinheit, Festigkeit und Leichtigkeit sind das Ergebnis einer langen projektplanerischen und produktionsbezogenen Forschungsarbeit.

**ES.** Frame enmarca la luz, la difunde en la pared y la resalta. Precisión arquitectónica para una aplicación lineal y compacta. Pureza, solidez y ligereza son el resultado de un largo trabajo de investigación proyectiva y de producción.



## FRAME

L 19.5 x W 14 x H 23 cm

1x150W max - R7 s - L 78 mm

Dimmable

Feeding 220-240 / 120 V

⊕ IP20 CE ENEC

Wall lamp. Die-casted  
matt varnished or chromed  
aluminium diffuser.

Lampada da parete.  
Corpo in alluminio  
pressofuso verniciato  
opaco o cromato.

Applique. Corps en  
aluminium moulée vernis  
mat ou aluminium chromé.

Wandleuchte. Körper  
aus Alluminiumdruckguss,  
matt lackiert oder  
verchromt.

Lámpara de pared.  
Estructura en aluminio  
de fundición barnizado  
mate o cromado.

○ white RAL9010  
● chrome

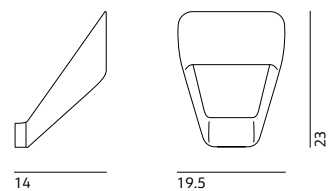



# PIXEL

BAKERY GROUP

**EN.** A matrix element to be replicated at will, to create constantly changing light shapes of all sizes. The project takes inspiration from the digital language of the Seventies when the pixel was used to define the smallest element in an image for the first time. Pioneering atmospheres to play with light in contemporary spaces.

**IT.** Un elemento-matrice da replicare come si vuole, per costruire forme luminose sempre diverse e di ogni dimensione. Il progetto prende spunto dal linguaggio digitale degli anni '70, quando il pixel definisce per la prima volta il più piccolo elemento costitutivo dell'immagine. Atmosfere pionieristiche per giocare con la luce negli spazi contemporanei.

**FR.** Un élément-matrice à répliquer comme on le souhaite, pour construire des formes lumineuses toujours différentes et de n'importe quelle dimension. Le projet s'inspire du langage numérique des années 70, lorsque le pixel définit pour la première fois le plus petit élément constitutif de l'image. Atmosphères pionnières pour jouer avec la lumière dans les espaces contemporains.

**D.** Ein Element und eine Matrix, nach Belieben nachzuahmen, um stets unterschiedliche leuchtende Formen jeder Größe entstehen zu lassen. Das Projekt ist inspiriert von der digitalen Sprache der 70er-Jahre, als Pixel zum ersten Mal das kleinste Element eines Bildes darstellt. Bahnbrechende Atmosphären, um in modernen Räumen mit dem Licht zu spielen.

**ES.** Un elemento-matriz que se puede reproducir a placer, para construir formas luminosas diferentes y de cualquier tamaño. El proyecto se inspira en el lenguaje digital de los Años 70, cuando el píxel se define por primera vez como el elemento más pequeño que constituye una imagen. Atmosferas primitivas para jugar con la luz en los espacios contemporáneos.

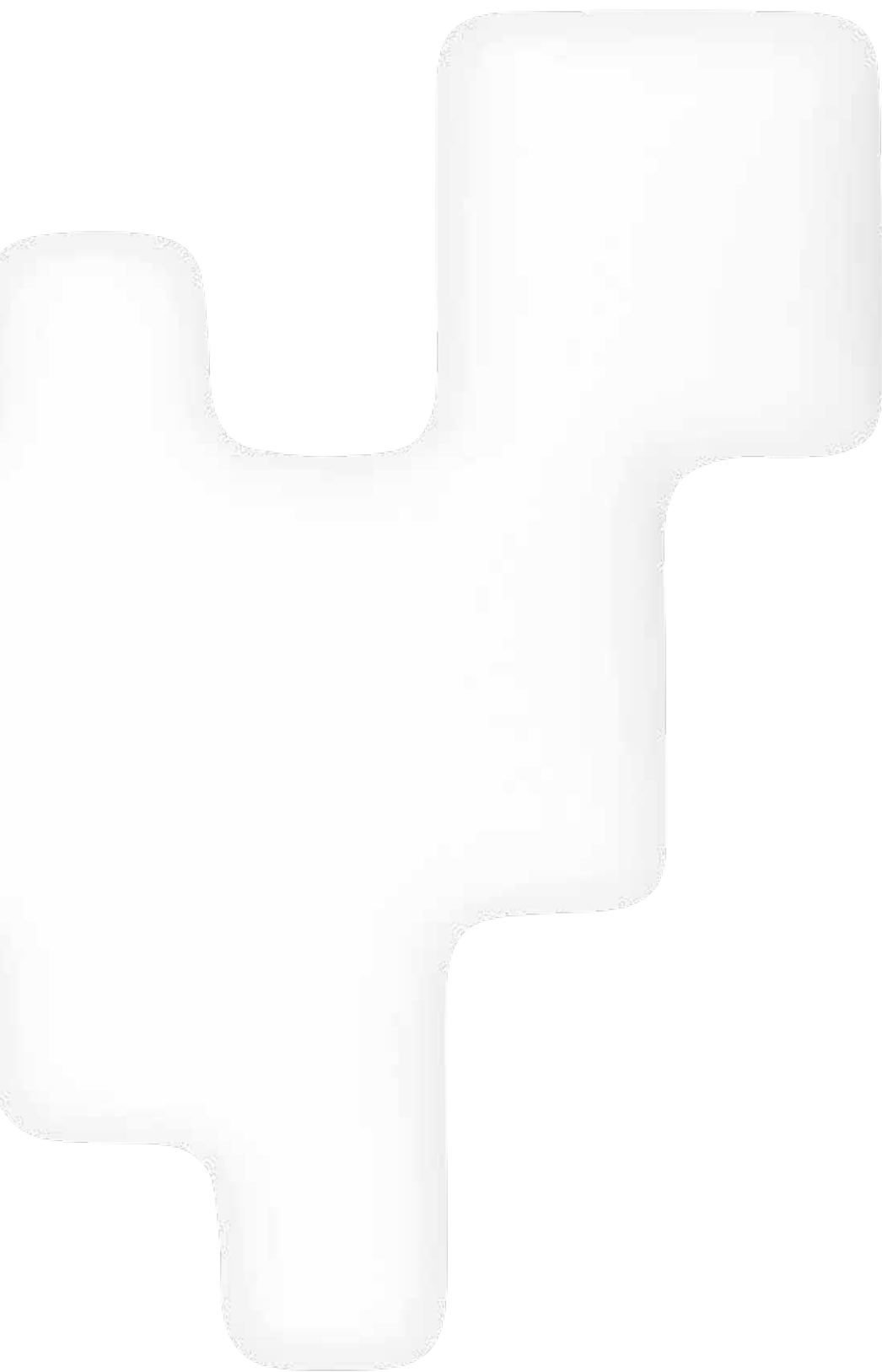

PIXEL

L 42 x W 10 x H 51 cm

3x12W max - E14 (E12)

Dimmable

Feeding 220-240 / 120 V

⊕ IP20 CE ENEC

Wall and ceiling lamp.  
Rotational-moulded  
polyethylene diffuser  
fixed to a varnished  
metal structure.

Lampada da parete  
e da soffitto. Diffusore  
in polietilene stampato  
in rotazionale, fissato  
a struttura portante  
in metallo verniciato.

Applique et plafonnier  
composée d'un diffuseur  
en polyéthylène imprimé  
en rotomoulage et  
d'une structure portante  
en metal verni.

Wand- und Deckenleuchte.  
Polyethylendiffusor im  
Rotationsverfahren  
hergestellt auf einer  
versteckten Metallhalterung  
montiert.

Lámpara de pared  
y de techo. Difusor  
de polietileno estampado  
en rotacional, fijado  
a una estructura portante  
de metal barnizado.

○ white

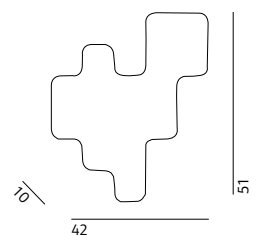





# ATOMIUM WALL

HOPF&WORTMANN - BÜRO FÜR FORM

**EN.** The design explores the structure of matter and translates the atom into an astonishing luminous body. A decorative and functional object that diffuses a multidirectional and atmospheric light.

**IT.** Il design esplora la struttura della materia e traduce l'atomo in sorprendente corpo luminoso. Un oggetto decorativo e funzionale, che diffonde una luce multidirezionale e d'atmosfera.

**FR.** Le design explore la structure de la matière et traduit l'atome en un corps lumineux surprenant. Un objet décoratif et fonctionnel qui diffuse une lumière multidirectionnelle et de grande atmosphère.

**D.** Das Design erforscht die Struktur der Materie und übersetzt das Atom in einen überraschenden Leuchtkörper. Ein dekoratives und funktionales Objekt, das ein multidirektionales und atmosphärisches Licht verbreitet.

**ES.** El diseño explora la estructura de la materia y traduce el átomo en un sorprendente cuerpo luminoso. Un objeto decorativo y funcional que difunde una luz multidireccional y de atmósfera.

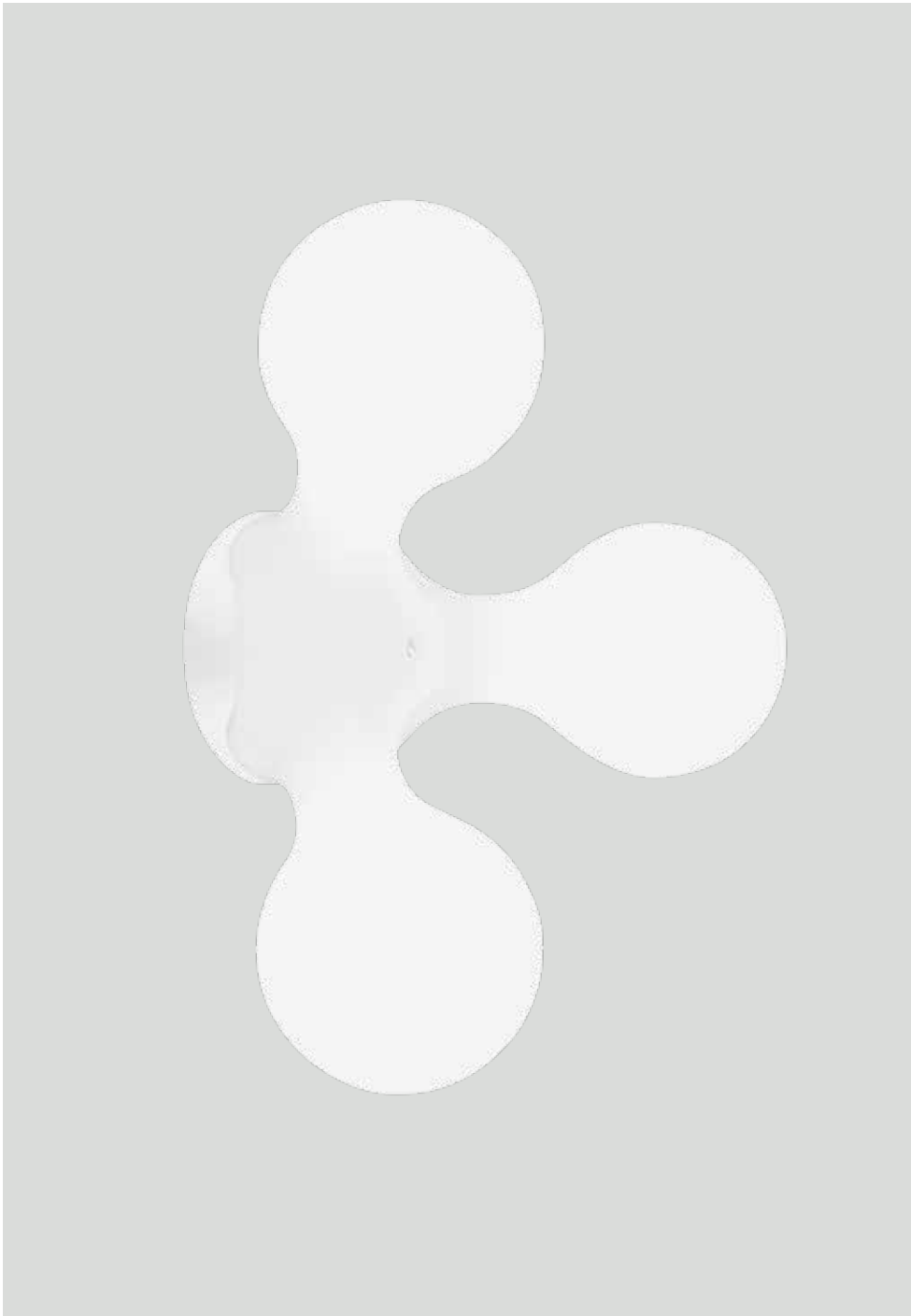

## ATOMIUM WALL

L 52 x W 64 x H 30 cm

3x40W max - E14 (E12)

Dimmable

Feeding 220-240 / 120 V

⊕ IP20 CE ENEC

Wall and ceiling lamp with rotational-moulded polyethylene diffuser and inner structure with three light sources fixed on steel coil springs assembled on a laser-shaped coated base.

Lampada da parete e da soffitto con diffusore in polietilene stampato in rotazionale con struttura interna a tre luci montate su molle tensionate in acciaio, fissate su basamento sagomato a laser e verniciato.

Applique et plafonnier avec un diffuseur en polyéthylène imprimé en rotoroulage et une structure intérieure à trois luminaires placées sur des ressorts tensionnés en acier.

Wandleuchte mit Polyethylen diffusor im Rotationsverfahren hergestellt, innen Stahl Federstruktur mit drei Leuchtmittel, montiert auf Metallbasis.

Lámpara de pared y de techo con difusor de polietileno estampado en rotacional con estructura interna de tres luces montadas sobre resortes tensados de acero, fijadas sobre una base perfilada con láser y barnizada.

○ white

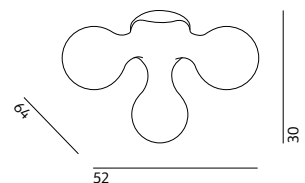



# SHAKTI WALL

MARZIO RUSCONI CLERICI

**EN.** A cylinder and two diagonal cuts at the ends for an object of extreme purity. The light seems to become one with the diffuser. The lamps, if arranged in sequence, add a new sense of rhythm to spaces and walls.

**IT.** Un cilindro e due tagli diagonali alle estremità per un oggetto di estrema purezza. La luce sembra fondersi completamente con il diffusore. Le lampade, se ripetute in sequenza, danno nuovo ritmo a spazi e pareti.

**FR.** Un cylindre et deux coupes diagonales aux extrémités pour un objet d'une très grande pureté. La lumière semble se fondre entièrement avec le diffuseur. Les lampes, si répétées en séquence, donnent un nouveau rythme aux espaces et aux murs.

**D.** Der Zylinder und zwei diagonale Schnitte an den Enden für einen Gegenstand der besonderen Reinheit. Das Licht scheint komplett mit dem Lampenschirm zu verschmelzen. Die Lampen verleihen bei einer aufeinanderfolgenden Anreihung Räumen und Wänden neuen Rhythmus.

**ES.** Un cilindro y dos cortes diagonales en los extremos para un objeto de pureza extrema. La luz parece fundirse por completo con el difusor. Las lámparas, si se repiten en secuencia, dan un nuevo ritmo a los espacios y a las paredes.

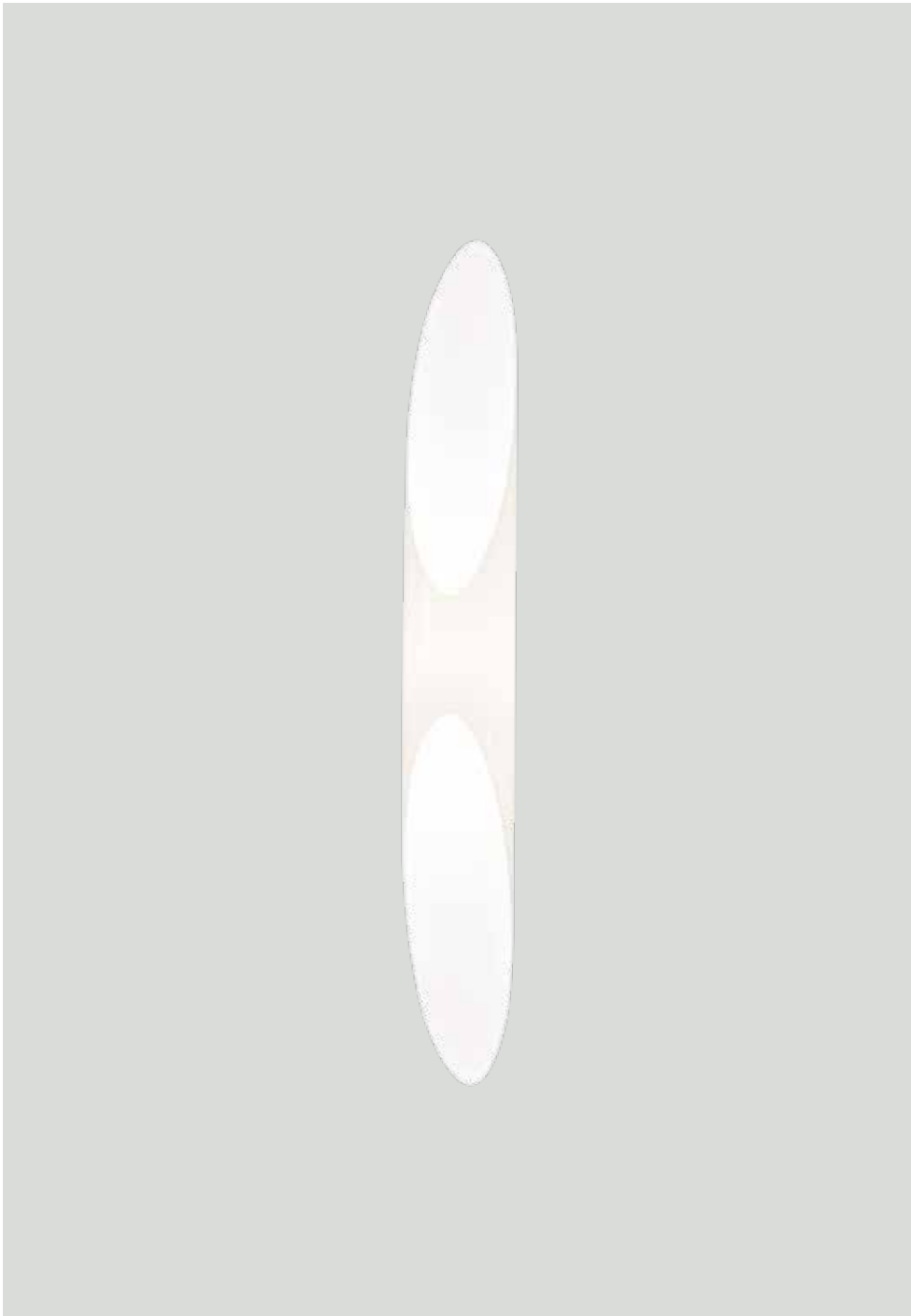

SHAKTI WALL

∅ 10 x H 80 cm

1x60W max - E27 (E26)

Dimmable

Feeding 220-240 / 120 V

⊕ IP20 CE ENEC

Double light wall lamp with tubular light diffuser in laser cut Plexiglas.

Lampada a parete a due luci con diffusore tubolare in Plexiglas tagliato a laser.

Applique à deux lumières avec le diffuseur tubulaire en Plexiglas coupé laser.

Wandleuchte mit doppelter Lichtquelle in einem lasergeschnittenen Plexiglasdiffusor.

Lámpara de pared con dos luces con difusor tubular de Plexiglás cortado con láser.

○ white

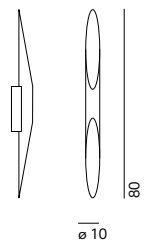





# PASTILLA

PATRICIA URQUIOLA

**EN.** Light becomes a clear-cut, delicate shape. In white or bronze, it punctuates surfaces and interacts with each space, adding new lightness and style to interiors.

**IT.** La luce diventa volumetria nitida e leggera. In bianco e bronzo, scandisce le superfici e interagisce con ogni spazio, dando nuova leggerezza e stile agli interni.

**FR.** La lumière devient volumétrique, nette et légère. En blanc et bronze, elle scande les surfaces et interagit avec chaque espace, en donnant une nouvelle légèreté et des styles aux espaces intérieurs.

**D.** Licht wird zu einer klaren und leichten Volumetrie. In Weiß und Bronze werden die Oberflächen betont und die Lampe interagiert mit jedem Raum, indem sie ihm Leichtigkeit und Stil verleiht.

**ES.** La luz se convierte en volumetría nítida y ligera. En color blanco y bronzo, escande las superficies e interactúa con cualquier espacio, dando una nueva ligereza y estilo a los ambientes interiores.



PASTILLA

∅ 8 x W 11.5 x H 35.5 cm

2x42W max - E14 (E12)

Dimmable

Feeding 220-240 / 120 V

⊕ IP20 CE ENEC

Wall lamp, structure in painted metal. Diffuser in pressed acid etched glass.

Lampada da parete, struttura in metallo verniciato. Diffusore in vetro pressato e acidato.

Applique, structure en métal verni. Diffuseur en verre pressé et acidé.

Wandleuchte, lackierte Metallstruktur. Diffusor aus gepresstem und geätztem Glas.

Lámpara de pared, estructura de metal barnizado. Difusor de vidrio prensado y acidado.

○ white  
● bronze

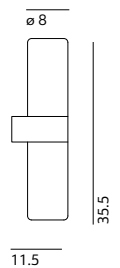



## NOTES

<sup>EN</sup> Goods delivery have to be considered Ex Factory.

Goods are carefully and accurately packaged, Kdln Srl declines all responsibilities for any damage caused by the transport.

All merchandise is shipped at the dealer's risk, even if free of carriage.

Any claim related to apparent and occult defects has to be communicated to Kdln by mail or fax within 8 days from the date of receipt of the goods.

Kdln reserves the right to alter any of the above conditions, at its own discretion and without notice.

Suspension lamps are supplied with 180 cm (70.9 in) long cables. Different lengths can be produced on demand. The company reserves the right to change the design of the canopies and the cable length without notice.

The dimmability of suspension and wall lamps with E27 (E26) and E14 (E12) bulb sockets depends on the dimmability of the chosen light source.

Product colors can differ from what is shown in the catalogue and from batch to batch.

The listed light emission in Lumen is nominal.

For any disputes the involved Forum is Milan (Italy).

<sup>IT</sup> La merce si intende franco fabbrica.

La merce è attentamente e accuratamente imballata, Kdln Srl declina ogni responsabilità per danni causati dal trasporto.

La merce viaggia a rischio e pericolo del committente, anche se spedita in porto franco.

Reclami per difetti apparenti ed occulti devono essere comunicati via mail o fax entro 8 giorni dal ricevimento della merce.

Kdln si riserva il diritto di modificare qualsiasi delle suddette condizioni, a propria discrezione e senza alcun preavviso.

Le lampade a sospensione sono dotate di cavi lunghi 180 cm (70.9 in).

Eventuali misure diverse possono essere prodotte su richiesta. La società si riserva comunque il diritto di variare il disegno dei rosoni e la lunghezza dei cavi senza alcun preavviso.

La dimmerabilità delle lampade a sospensione e delle lampade da parete con attacco E27 (E26) e E14 (E12) dipende dalla dimmerabilità della sorgente luminosa scelta.

I colori dei prodotti possono variare rispetto a quanto rappresentato nel catalogo e da lotto a lotto.

I lumen indicati sono da considerarsi nominali.

Per qualsiasi controversia sarà competente il Foro di Milano, Italia.

<sup>FR</sup> La marchandise est livrée à la condition 'départ usine'.

Toutes les marchandises voyagent aux risques et périls du revendeur, même si elles sont rendues franco de port.

Les réclamations pour défauts apparents et occultes doivent être notifiées par mail ou fax dans les 8 jours suivant la réception de la marchandise.

Kdln se réserve le droit de modifier n'importe laquelle des clauses précédentes sans préavis, en fonction de ses exigences.

Les lampes à suspension sont équipées de câbles d'une longueur de 180 cm (70.9 in). D'éventuelles autres mesures peuvent être produites sur demande. La société se réserve toutefois le droit de modifier le dessin des rosaces et la longueur des câbles sans aucun préavis.

La variation de lumière des suspensions et appliques E27 (E26) et E14 (E12) dépend de la source lumineuse choisie.

Les couleurs des produits peuvent varier par rapport à ce qui est présenté dans le catalogue ainsi que de lot à lot.

Les lumens indiqués s'entendent nominaux.

Le Tribunal de Milan (Italie) sera le seul compétent pour toutes contestations.

<sup>P</sup> Die Ware wird ab Werk verkauft.

Die Ware wird sorgfältig und gründlich verpackt. Kdln Srl lehnt jegliche Haftung für Transportschäden ab.

Sämtliche Waren werden auf Risiko und Gefahr des Einzelhändlers transportiert, auch im Falle von Verschickung frei Bestimmungsort.

Jegliche Reklamationen der Waren müssen innerhalb von 8 Tagen nach Erhalt der Lieferung per Post oder Fax mitgeteilt werden.

Kdln behält sich das Recht vor, alle oben genannten Bedingungen nach eigenem Ermessen und ohne vorherige Ankündigung zu ändern.

Die Hängelampen verfügen über 180 cm (70.9 in). lange Kabel.

Andere Längen können auf Anfrage hergestellt werden. Das Unternehmen behält sich in jedem Falle das Recht vor, das Design der Rosetten und die Länge der Kabel ohne Vorankündigung zu ändern.

Die Dimmbarkeit der Pendel- und Wandleuchten mit den E27-Fassungen (E26) und E14-Fassungen (E12) ist von der Dimmbarkeit der gewählten Lichtquelle abhängig.

Die Farben der Produkte können sich von den Abbildungen im Katalog unterscheiden und von einem Fertigungslos zum anderen variieren.

Die angegebenen Lumen sind Nominalwerte.

Der zuständige Gerichtshof ist Mailand (Italien).

<sup>ES</sup> La mercancía se entienda a portes debidos.

La mercancía está atentamente y cuidadosamente embalada, Kdln Srl declina cualquier responsabilidad por los daños causados por el transporte.

Todas las mercancías viajan a riesgo del comerciante aunque se hayan franqueado por el destinatario.

Las reclamaciones por defectos aparentes y ocultos tienen que ser comunicados por mail o por fax dentro de 8 días del recibo de la mercancías.

Kdln se reserva el derecho de modificar cualquier de las cláusulas precedentes sin aviso previo en caso de necesidades, decisiones o exigencias propias.

Las lámparas de suspensión cuentan con cables de 180 cm (70.9 in).

Bajo petición, se pueden producir diversas medidas.

De todas formas, la sociedad se reserva el derecho de cambiar el diseño de los florones y la longitud de los cables sin previo aviso.

La dimabilidad de las lámparas a suspensión y de las lámparas a pared con enchufe E27 (E26) y E14 (E12) depende de la dimabilidad de la fuente de luz elegida.

Los lúmenes indicados son nominales.

Los colores de los productos pueden variar respecto a lo que se muestra en el catálogo y de un lote a otro. Para toda pendencia el Forum implicado es Milán (Italia).

## MARKING



Class I luminaire: it's necessary to connect the device to the yellow/green protective conductor (earthing).

Apparecchio in Classe I: è obbligatoria la connessione al conduttore di protezione giallo/verde (messa a terra).

Classe I: il est obligatoire de relier l'appareil à la terre.

Schutzklasse I: alle berührbaren Metallteile sind elektrisch leitend miteinander verbunden und werden mit dem Netzschutzleiter verbunden.

Aparato en clase I: es obligatoria la conexión al conductor de protección amarillo/verde (toma de tierra).



Class II luminaire: appliance with double insulation.

Apparecchio in Classe II: apparecchio in doppio isolamento.

Classe II: appareil dote de double isolation.

Schutzklasse II: gerat mit doppelter isolierung.

Aparato en clase II: aparato provisto de aislamiento doble.



Class III luminaire: appliance in which protection against electrical shock is guaranteed by the extremely lowvoltage power supply.

Apparecchio in Classe III: apparecchio in cui la protezione contro la scossa elettrica si basa sulla alimentazione a bassissima tensione di sicurezza.

Classe III: appareil avec protection contre les décharges életriques basée sur l'alimentation à une tension de sécurité très basse.

Schutzklasse III: Zum Schutz vor elektrischen Schlägen mit Niedervolt gespeistes Gerät.

Aparato en clase III: aparato en el cual la protección contra la descarga eléctrica se debe a la alimentación a muy baja tensión.

## IP20

Device protected against the penetration of solid objects greater then 12mm.

Apparecchio protetto contro la penetrazione di corpi solidi di dimensioni maggiori a 12mm.

Protégé contre la pénétration des corps solides aux dimensions supérieures à 12mm.

Gegen das Eindringen von Festkörpern größer als 12mm geschützt.

Protección contra la penetración de cuerpos sólidos de un tamaño superior a 12mm.

## IP65

Device dust-tight and protected against water jets.

Apparecchio totalmente protetto contro la polvere e protetto contro i getti d'acqua.

Appareil totalement protégé contre la poussière et les projections d'eau.

Gerät mit absolutem Schutz gegen das Eindringen von Staub und geschützt gegen Druckwasser.

Aparato totalmente protegido contra el polvo y los chorros de agua.



It certifies the conformity of the product to the European community directives.

Attesta la conformità del prodotto alle disposizioni della Comunità Europea.

Il atteste la conformité du produit aux directives de la Communauté Européenne.

Das Zeichen bescheinigt die Konformität des Produktes mit den Bestimmungen der Europäischen Gemeinschaft.

Certifica la conformidad del producto con las disposiciones de la Comunidad Europea.



It certifies the conformity of the product to the Eurasian Customs Union directives.

Attesta la conformità del prodotto alle disposizioni dell'Unione doganale eurasiatica.

Il atteste la conformité du produit aux directives de l'union douanière eurasiatique.

Das Zeichen bescheinigt die Konformität des Produktes mit den Bestimmungen der Eurasischen Zollunion.

Certifica la conformidad del producto con las disposiciones de la Unión Aduanera Euroasiática.



It certifies the conformity of the product to the North American market directives.

Attesta la conformità del prodotto alle disposizioni del mercato nordamericano.

Il atteste la conformité du produit aux directives du marché nord-américain.

Das Zeichen bescheinigt, dass das Produkt den Vorschriften des nordamerikanischen Marktes entspricht.

Certifica la conformidad del producto con las disposiciones del mercado norteamericano. Marca de conformidad U.S.A. y Canada.

**CONCEPT & GRAPHIC PROJECT**

VZNstudio

**STYLING**

Studio Salaris

**COPYWRITING**

Valeria Cristofani

Kdln is a registered trademark

Copyright © 2023 Kdln Srl

All Rights Reserved.

Reproduction in whole or in part of texts and images  
without express written permission is prohibited.



**Kdln Srl Viale L. da Vinci, 277**  
20090 Trezzano sul Naviglio, Milano  
T. +39 0236538950 [info@kdln.it](mailto:info@kdln.it)

**Registered office**  
Viale F. Crispi, 5/A 20121 Milano  
IT11792050152

[kdln.it](http://kdln.it)





